

[®]
PROTEKT



**WYPOSAŻENIE
DLA ARBORYSTÓW**

5

TreeUP
WWW.TREEUP.COM

WWW.PROTEKT.PL

V.O | 11 .08.2021

2021

SIEDZIBA FIRMY

BIURO

ul. Skromna 6
93-403 Łódź
Polska
tel. +48 42 29 29 500
info@protekt.com.pl
tel. +48 42 680-20-83
fax +48 42 680-20-93

Współrzędne GPS:

51.71280369999999
19.43326209999998

MAGAZYN

ul. Gombrowicza 6
93-403 Łódź
Polska

Adres korespondencyjny:

Protekt
ul. Starorudzka 9
93-405 Łódź
Polska

Marka TREEUP jest własnością firmy PROTEKT działającej na rynku od ponad 25 lat.

Specjalnością firmy PROTEKT są produkty przeznaczone do ochrony przed upadkiem z wysokości. Firma PROTEKT szczególny nacisk kładzie na bezpieczeństwo i komfort użytkowania naszych produktów. Nasz sprzęt stosowany jest w wielu dziedzinach gospodarki, podczas prac wysokościowych, głębokościowych oraz w ratownictwie. Oferujemy zarówno składniki indywidualnego sprzętu chroniącego przed upadkiem z wysokości - szelki bezpieczeństwa, amortyzatory bezpieczeństwa, linki bezpieczeństwa, jak również stałe systemy asekuracyjne.

Łącząc doświadczenie zdobyte podczas wielu lat produkcji uprząży i sprzętu przeznaczonego do alpinizmu przemysłowego z pasją naszych pracowników podjęliśmy decyzję o uruchomieniu marki PROVERTI skupiającej się na produkcji uprząży sportowych i sprzętu wspinaczkowego.

Dbamy by nasze produkty spełniały najwyższe standardy jakościowe. Jednocześnie staramy się oferować produkty w atrakcyjnych cenach.

Wiedza i wysokie umiejętności personelu oraz profesjonalne laboratorium zapewniają zachowanie najwyższych standardów jakościowych. Wszystkie nasze produkty posiadają certyfikaty europejskie, potwierdzone przez zagraniczne jednostki certyfikujące (między innymi: APAVE).

DZIAŁ HANDLOWY

handlowy@protekt.com.pl

Urszula Białka

tel. +48 42 29 29 502
ula@protekt.com.pl

Joanna Pietrzak-Łężak

tel. +48 42 29 29 505
joanna@protekt.com.pl

Anna Granczka

tel. +48 42 29 29 507
annagranczka@protekt.com.pl

Katarzyna Kade

tel. +48 42 29 29 509
katarzynakade@protekt.com.pl



Treści, zdjęcia i ilustracje zamieszczone w niniejszym katalogu mają charakter poglądowy. W celu uzyskania bardziej szczegółowych, aktualnych informacji na temat użytkowania i technologii, prosimy o kontakt z naszym biurem. Protekt zastrzega sobie prawo do popełniania błędów w druku bez konieczności przedruku. W przypadku niektórych grup produktów istnieje możliwość zamówienia sprzętu w innych konfiguracjach. Zwroty nie są możliwe w przypadku produktów zmodyfikowanych zgodnie z życzeniami Klienta oraz produktów wykonanych na zamówienie.

SPIS TREŚCI

UPRZĘŻE DLA ARBORYSTÓW	5
SZELKI BEZPIECZEŃSTWA	7
KAMIZELKI OSTRZEGAWCZE	9
DRZEWOŁAZY	10
CZĘŚCI ZAMIENNE DO DRZEWOŁAZÓW	13
URZĄDZENIA DO NADAWANIA POZYCJI PRZY PRACY	14
LINKI NARZĘDZIOWE	24
URZĄDZENIA DO PODNOSZENIA I OPUSZCZANIA	26
BLOCZKI I WIELOBLOCZKI	30
ZATRZAŚNIKI	43
DRAŻKI TELESKOPOWE DO INSTALACJI LINY	45
LINY	46
PRUSIKI	50
AKCESORIA	52
WÓZKI ARBORYSTYCZNE	68



TH 050

Uprząż dla arborystów

NR KAT.: TH 150 01

EN 813, EN 358



PAS DO PRACY
W PODPARCIU
Z BOCZNYMI KLAMRAMI
ZACZEPOWYMI

KLAMRY REGULACYJNE

AUTOMATYCZNE KLAMRY
SPINAJĄCO-REGULACYJNE

ZINTEGROWANE
SIEDZISKO

Pas do pracy w podparciu dla arborystów TH 050 z zintegrowanym siedziskiem. Wyposażony w odpowiednio profilowaną poduszkę, klamry regulacyjne, boczne klamry zaczepowe oraz punkt zaczepienia do pracy w podwieszeniu zgodny z EN 813. Zastosowano automatyczne klamry spinająco-regulacyjne. Wygodne zakładanie i zdejmowanie. Pas TH 050 stanowi podstawowe wyposażenie podczas pracy na wysokości głównie na drzewach, słupach, konstrukcjach budowlanych itp.

Nr kat.:	Rozmiar	Waga	cena netto
TH 150 01	M-XL	2500 g	610,00
TH 150 02	XXL	2600 g	670,00

TH 020

NR KAT.: TH 120 01

Uprząż dla arborystów

EN 358, EN 813



PAS DO PRACY W PODPARCIU
Z BOCZNYMI KLAMRAMI
ZACZEPOWYMI



KLAMRY REGULACYJNE

Pas do pracy w podparciu dla arborystów TH 020, wyposażony w odpowiednio profilowaną poduszkę, klamry regulacyjne, boczne klamry zaczepowe oraz punkt zaczepienia do pracy w podwieszeniu zgodny z EN 813:2008. Zastosowano aluminiowe klamry regulacyjne. Brak ryzyka przypadkowego rozpięcia.

Pas TH 020 stanowi podstawowe wyposażenie podczas pracy na wysokości głównie na drzewach, słupach, konstrukcjach budowlanych itp.

Nr kat.:	Rozmiar	Waga	cena netto
TH 120 01	M-XL	1450 g	490,00
TH 120 02	XXL	1490 g	550,00

TH 030

NR KAT.: TH 130 01

Uprząż dla arborystów

EN 358, EN 813



PAS DO PRACY W PODPARCIU
Z BOCZNYMI KLAMRAMI
ZACZEPOWYMI



KLAMRY REGULACYJNE

Pas do pracy w podparciu dla arborystów TH 030, wyposażony w odpowiednio profilowaną poduszkę, klamry regulacyjne, boczne klamry zaczepowe oraz punkt zaczepienia do pracy w podwieszeniu zgodny z EN 813:2008. Zastosowano automatyczne klamry spinająco-regulacyjne. Wygodne zakładanie i zdejmowanie.

Pas TH 030 stanowi podstawowe wyposażenie podczas pracy na wysokości głównie na drzewach, słupach, konstrukcjach budowlanych itp.

Nr kat.:	Rozmiar	Waga	cena netto
TH 130 01	M-XL	1780 g	550,00
TH 130 02	XXL	1820 g	610,00

P 71E

NR KAT.: AB 171 02

Szelki bezpieczeństwa

EN 361, EN 358, EN 813



EN 361
TYLNA KLAMRA
ZACZEPOWA

EN 361
PRZEDNI PUNKT
ZACZEPOWY

EN 813
PRZEDNI PUNKT
ZACZEPOWY DO PRACY
W PODWIESZENIU



4 PRZEDNIE
PUNKTY
ZACZEPOWE

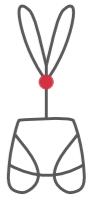

1 TYLNY
PUNKT
ZACZEPOWY



EN 358
PAS DO PRACY
W PODPARCIU
Z BOCZNYMI KLAMRAMI
ZACZEPOWYMI

Nr kat.:	Rozmiar	Waga	cena netto
AB 171 02	M-XL	1720 g	420,00
AB 171 02	XXL	1820 g	420,00

P 90

Szelki bezpieczeństwa

NR KAT.: AB 190 01

EN 361, EN 358, EN 813



Wielofunkcyjne szelki z ergonomiczną podkładką na plecy i uda oraz pasem biodrowym, wyposażone w tylny i przedni punkt zaczepowy oraz punkt do pracy w podwieszeniu. Regulacja pasów barkowych i pasa piersiowego. Pas do pracy „w podparciu” z bocznymi klamrami zaczepowymi.

Nr kat.:	Rozmiar	Waga	cena netto
AB 190 01	M-XL	1950 g	410,00
AB 190 01	XXL	2030 g	410,00

VS 010

Kamizelka ostrzegawcza

NR KAT.: VS 010



Materiał:	85% poliamid, 15% bawełna
Szerokość taśm odblaskowych:	30 mm
Waga:	600 g
Rozmiar:	obwód pasa 80 - 110 cm

DOSTĘPNE KOLORY



		cena netto
VS 010	600 g	72,00

VS 011

Kamizelka ostrzegawcza

NR KAT.: VS 011



Materiał:	100% poliester
Szerokość taśm odblaskowych:	30 mm
Waga:	300 g
Rozmiar:	obwód pasa 80 - 110 cm

DOSTĘPNE KOLORY



		cena netto
VS 011	300 g	26,00

DR 1 Drzewołazy stalowe

NR KAT.: SP 501



Drzewołazy stalowe z miękką poduchą łydkową. W zestawie wymienne dwa kolce (krótki i długi) ze stali utwardzonej cieplnie.

Materiał: stal, skóra, filc

Waga: 3,75 kg

Nr kat.: cena netto

SP 501 **504,00**

DR 2 Drzewołazy stalowe

NR KAT.: SP 505



Drzewołazy stalowe z regulowaną wysokością miękkiej poduchy łydkowej. W zestawie wymienne dwa kolce (krótki i długi) ze stali utwardzonej cieplnie.

Materiał: stal, skóra, filc

Waga: 3,80 kg

Nr kat.: cena netto

SP 505 **515,00**

DR 2A Drzewołazy aluminiowe

NR KAT.: SP 502



Drzewołazy aluminiowe z regulowaną wysokością poduchy łydkowej, dodatkowo poducha wyposażona w blachę usztywniającą nogę, przegubowo połączoną z pałąkiem. W zestawie dwa wymienne kolce (krótki i długi) ze stali utwardzonej cieplnie.

Materiał: aluminium, skóra, filc

Waga: 2,56 kg

Nr kat.: cena netto

SP 502 **578,00**

DR 3 Drzewołazy stalowe

NR KAT.: SP 506



Drzewołazy stalowe z miękką poduchą łydkową. W zestawie dwa wymienne kolce (krótki i długi) ze stali utwardzonej cieplnie.

Materiał: stal, skóra, filc

Waga: 3,85 kg

Nr kat.: cena netto

SP 506 **515,00**

DR 3A Drzewołazy aluminiowe

NR KAT.: SP 503



Drzewołazy aluminiowe z regulowaną wysokością poduchy łydkowej, dodatkowo poducha wyposażona w blachę usztywniającą nogę, przegubowo połączoną z pałąkiem. W zestawie dwa wymienne kolce (krótki i długi) ze stali utwardzonej cieplnie.

Materiał: aluminium, skóra, filc

Waga: 2,70 kg

Nr kat.: SP 503
cena netto
599,00

DR 4 Drzewołazy stalowe

NR KAT.: SP 504

















Drzewołazy stalowe z miękką poduchą łydkową. W zestawie dwa wymienne kolce (krótki i długi) ze stali utwardzonej cieplnie.

Materiał: stal, skóra, filc

Waga: 4,80 kg

Nr kat.: SP 504
cena netto
515,00

CZĘŚCI ZAMIENNE DO DRZEWOŁAZÓW

	NR KAT.:	DR 1	DR 2	DR 2A	DR 3	DR 3A	DR 4	cena netto
	SP 051 Kolec krótki - zestaw			•		•		50,00
	SP 052 Kolec długi - zestaw			•		•		50,00
	SP 053 Kolec krótki - zestaw		•	•	•		•	50,00
	SP 054 Kolec długi - zestaw		•	•	•		•	50,00
	SP 060 ZeSP ół paska dolnego		•	•	•	•	•	42,00
	SP 061 Pasek długi		•	•	•	•	•	25,00
	SP 062 Pasek długi mocowania dolnego		•	•	•	•	•	20,00
	SP 063 Pasek krótki mocowania dolnego		•	•	•	•	•	22,00
	SP 064 Kółko zaczepowe		•	•	•	•	•	12,00
	SP 065 Ochraniacze na kolce		•	•	•	•	•	25,00
	SP 070 Poducha łydkowa usztywniona				•	•	•	55,00
	SP 071 Poducha lewa		•	•	•			50,00
	SP 072 Poducha prawa		•	•	•			50,00
	SP 073 Wzmocnienie poduchy				•	•	•	30,00
	SP 080 Nasuwka		•	•	•	•		50,00

PROT 10

Urządzenie do nadawania pozycji przy pracy

NR KAT.: AF 150

EN 358

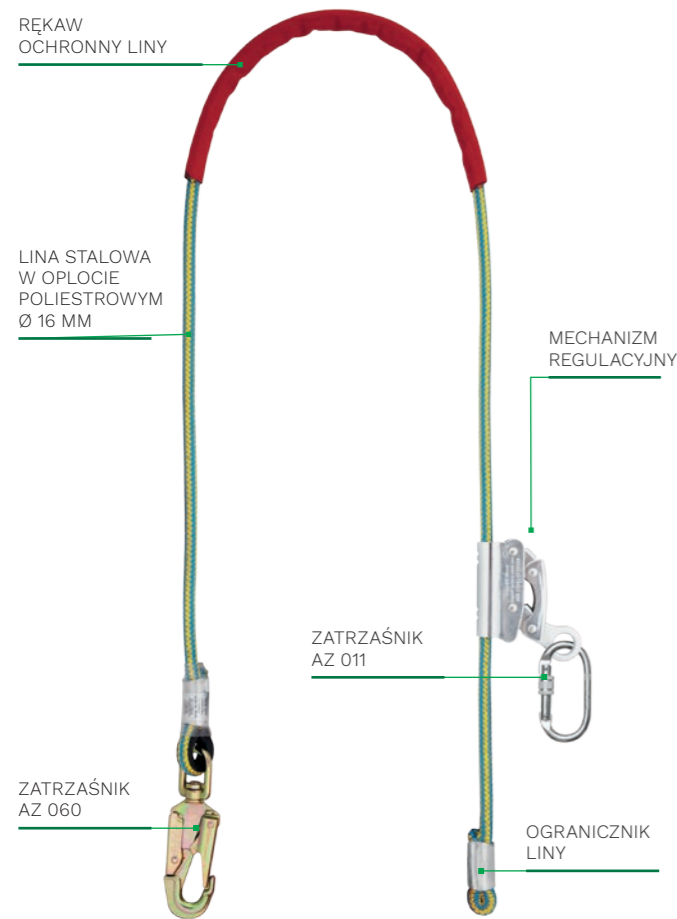

PROT 10 do ustalania pozycji przy pracy zgodne z normą EN 358 z zatrzaśnikami AZ 060 (otwarcie 21 mm) i AZ 011 (otwarcie 18 mm).

PROT 10 posiada mechanizm regulacyjny wykonany ze stali chromowanej.

Lina opasująca:	lina stalowa w oplocie poliestrowym o średnicy Ø 16 mm
Mechanizm regulacyjny:	stal chromowana
Rękaw ochronny liny:	tkanina powlekana

Nr kat.:	Długość	cena netto
AF 150 200	2,0 m	320,00
AF 150 300	3,0 m	380,00
AF 150 400	4,0 m	440,00
AF 150 500	5,0 m	500,00

PROT 10S

Urządzenie do nadawania pozycji przy pracy

NR KAT.: AF 151

EN 358

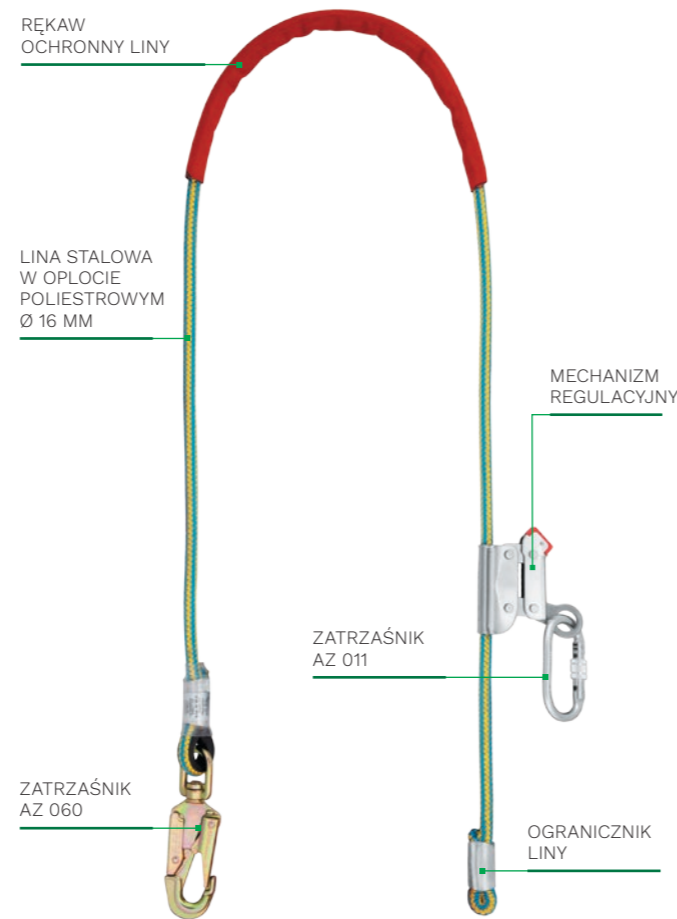

PROT 10S do ustalania pozycji przy pracy zgodne z normą EN 358 z zatrzaśnikami AZ 060 (otwarcie 21 mm) i AZ 011 (otwarcie 18 mm).

PROT 10S posiada mechanizm regulacyjny wykonany ze stali nierdzewnej.

Lina opasująca:	lina stalowa w oplocie poliestrowym o średnicy Ø 16 mm
Mechanizm regulacyjny:	stal nierdzewna
Rękaw ochronny liny:	tkanina powlekana

Nr kat.:	Długość	cena netto
AF 151 200	2,0 m	360,00
AF 151 300	3,0 m	420,00
AF 151 400	4,0 m	490,00
AF 151 500	5,0 m	550,00

PROT 30

Urządzenie do nadawania pozycji przy pracy

NR KAT.: AF 160

EN 358

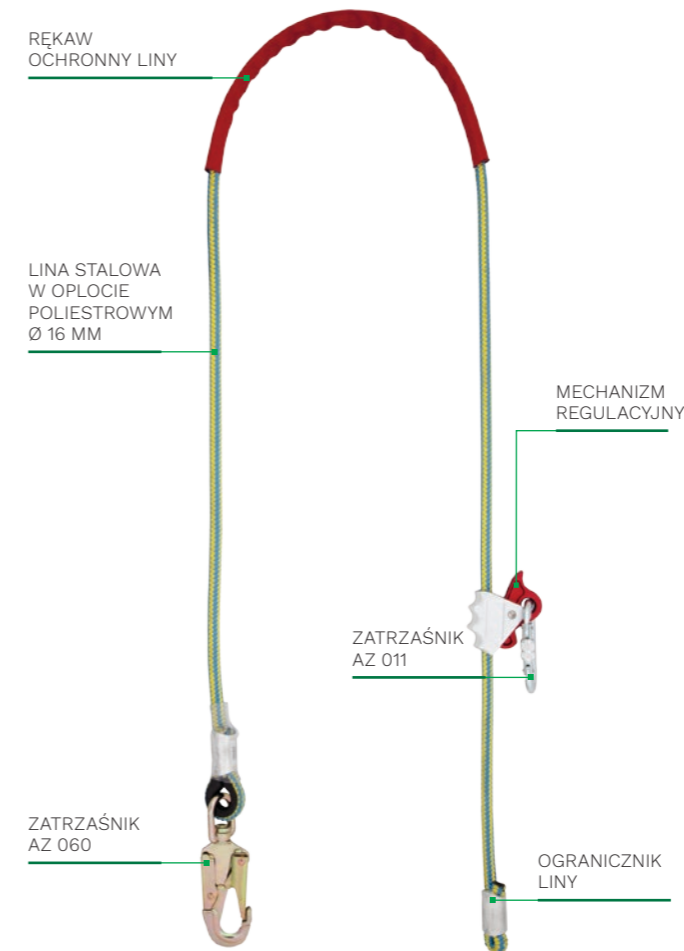

PROT 30 do ustalania pozycji przy pracy zgodny z normą EN 358 z zatrzaśnikami AZ 060 (otwarcie 21 mm) i AZ 011 (otwarcie 18 mm).

PROT 30 posiada mechanizm regulacyjny wykonany ze stopów lekkich.

Lina opasująca:	lina stalowa w oplocie poliestrowym o średnicy Ø 16 mm
Mechanizm regulacyjny:	stopy lekkie
Rękaw ochronny liny:	tkanina powlekana

Nr kat.:	Długość	cena netto
AF 160 200	2,0 m	320,00
AF 160 300	3,0 m	380,00
AF 160 400	4,0 m	440,00
AF 160 500	5,0 m	500,00

PROT 40

Urządzenie do nadawania pozycji przy pracy

NR KAT.: AF 140

EN 358



PROT 40 do ustalania pozycji przy pracy zgodny z normą EN 358.

PROT 40 posiada mechanizm regulacyjny wykonany ze stali chromowanej.

Lina opasująca:	lina stalowa w oplocie poliestrowym o średnicy Ø 11 mm
Mechanizm regulacyjny:	stal chromowana
Rękaw ochronny liny:	tkanina powlekana

Nr kat.:	Długość	cena netto
AF 140 200	2,0 m	260,00
AF 140 300	3,0 m	280,00
AF 140 400	4,0 m	300,00
AF 140 500	5,0 m	320,00

PROT 70 Urządzenie do nadawania pozycji przy pracy

NR KAT.: AF 170 **EN 358**

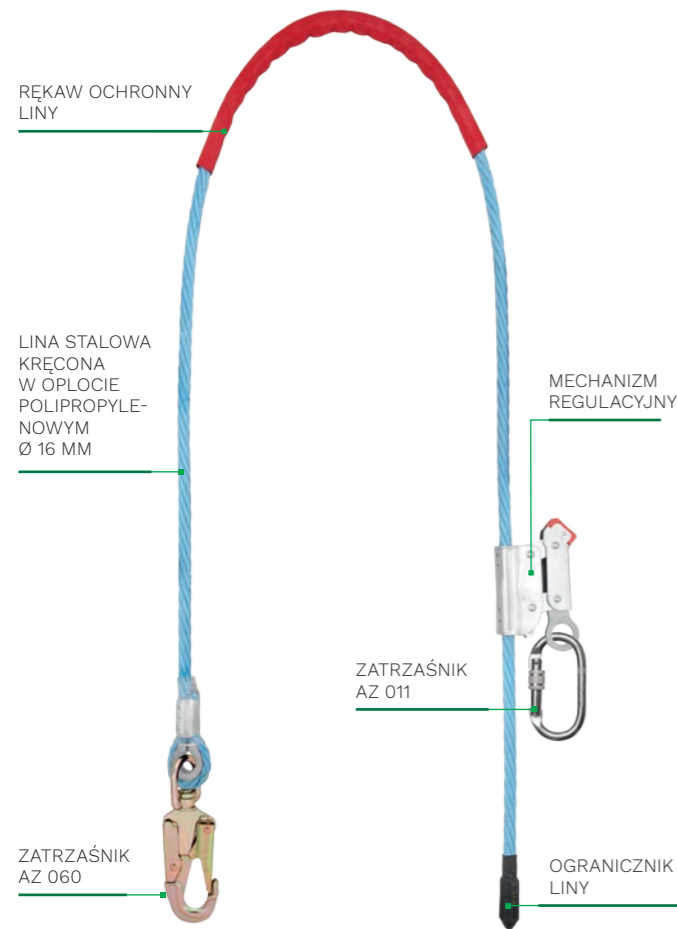

Urządzenie dla arborystów do ustalania pozycji przy pracy.

Lina opasująca:	lina stalowa kręcona w oplocie polipropylenowym o średnicy Ø 16 mm
Mechanizm regulacyjny:	stal nierdzewna
Rękaw ochronny liny:	tkanina powlekana

Nr kat.:	Długość	cena netto
AF 170 200	2,0 m	320,00
AF 170 300	3,0 m	380,00
AF 170 400	4,0 m	440,00
AF 170 500	5,0 m	500,00

TU 010 Urządzenie do nadawania pozycji przy pracy

NR KAT.: TU 010 **EN 358**

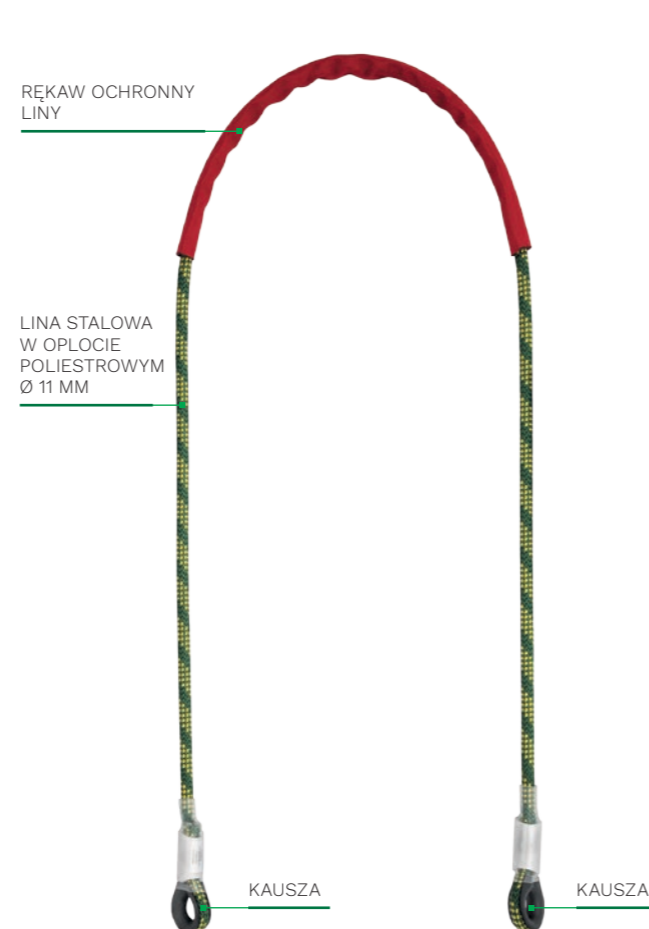

Lina opasująca:	lina stalowa w oplocie poliestrowym o średnicy Ø 11 mm
Rękaw ochronny liny:	tkanina powlekana

Nr kat.:	Długość	cena netto
TU 010 200	2,0 m	130,00
TU 010 300	3,0 m	140,00
TU 010 400	4,0 m	150,00
TU 010 500	5,0 m	160,00

TU 011 Urządzenie do nadawania pozycji przy pracy

NR KAT.: TU 011 **EN 358**



Lina opasująca:	lina stalowa w oplocie poliestrowym o średnicy Ø 11 mm
Rękaw ochronny liny:	tkanina powlekana

Nr kat.:	Długość	cena netto
TU 011 200	2,0 m	160,00
TU 011 300	3,0 m	170,00
TU 011 400	4,0 m	180,00
TU 011 500	5,0 m	190,00



TU 500

NR KAT.: TU 500



Opas arborystyczny

EN 358

Opas arborystyczny przeznaczony do wiązań elastycznych w celu poprawienia statyki drzew. Umożliwiają one przyrost wiązanych części drzew na grubość i nie uszkodzają drzewa. Wykonana z potrójnej taśmy poliestrowej o szerokości 50 mm, zakończona kutymi kłami stalowymi.

Długość: 90, 100, 120 cm (możliwe inne)

Wytrzymałość statyczna: ≥ 25 kN

Nr kat.	Długość	cena netto
AZ 500 090	90 cm	48,00
AZ 500 100	100 cm	51,00
AZ 500 120	120 cm	54,00

TU 501

NR KAT.: TU 501



Opas arborystyczny

EN 358

Opas arborystyczny przeznaczony do wiązań elastycznych w celu poprawienia statyki drzew. Umożliwiają one przyrost wiązanych części drzew na grubość i nie uszkodzają drzewa. Wykonana z taśmy poliestrowej o szerokości 45 mm, zakończona kutymi kłami stalowymi typu D-ring. Wyposażony w taśmę do mocowania na pniu.

Długość: 40, 60, 80, 100, 120, 140, 170 cm (możliwe inne)

Wytrzymałość statyczna: 18 kN

Nr kat.	Długość	cena netto
AZ 501 040	40 cm	40,00*
AZ 501 080	80 cm	43,00*
AZ 501 120	120 cm	46,00*

* do 100 szt.

TU 900

 Ochraniacz Cambium

NR KAT.: TU 900 EN 795 Typ B



Taśma stanowiskowa TU 900 zakończona jest pierścieniami o różnej średnicy. Sztwna płaska taśma ogranicza skręcanie. TU 900 zapewnia ochronę dla konarów drzew i ułatwia przesuwanie liny na wysokości stanowiska.

Długość: 40, 60, 80, 100, 120, 140, 170 cm (możliwe inne)

Wytrzymałość statyczna: 25 kN

Waga: 280 g / 1m

Nr kat.	Długość	cena netto
TU 900	1,2 m	120,00

AZ 600

 Taśma stanowiskowa

NR KAT.: AZ 600 EN 795 Typ B

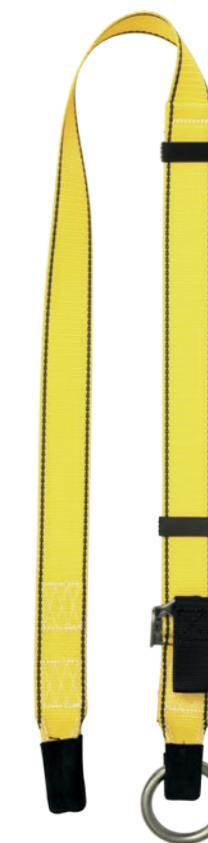

Przenośny punkt kotwiczący. Jeden koniec zakończony metalowym pierścieniem. Taśma posiada regulowaną kłmę.

Materiał: taśma włókiennicza

Szerokość taśmy: 40 mm

Długość: 1 m ÷ 20 m

Wytrzymałość statyczna: 22 kN

Nr kat.	Długość	cena netto
AZ 600 002	1,5 m	37,00
AZ 600 003	3,0 m	40,00
AZ 600 006	6,0 m	45,00
AZ 600 010	10,0 m	55,00

AZ 900

Zaczepek taśmowy

NR KAT.: AZ 900

EN 354, EN 566, EN 795 Typ B

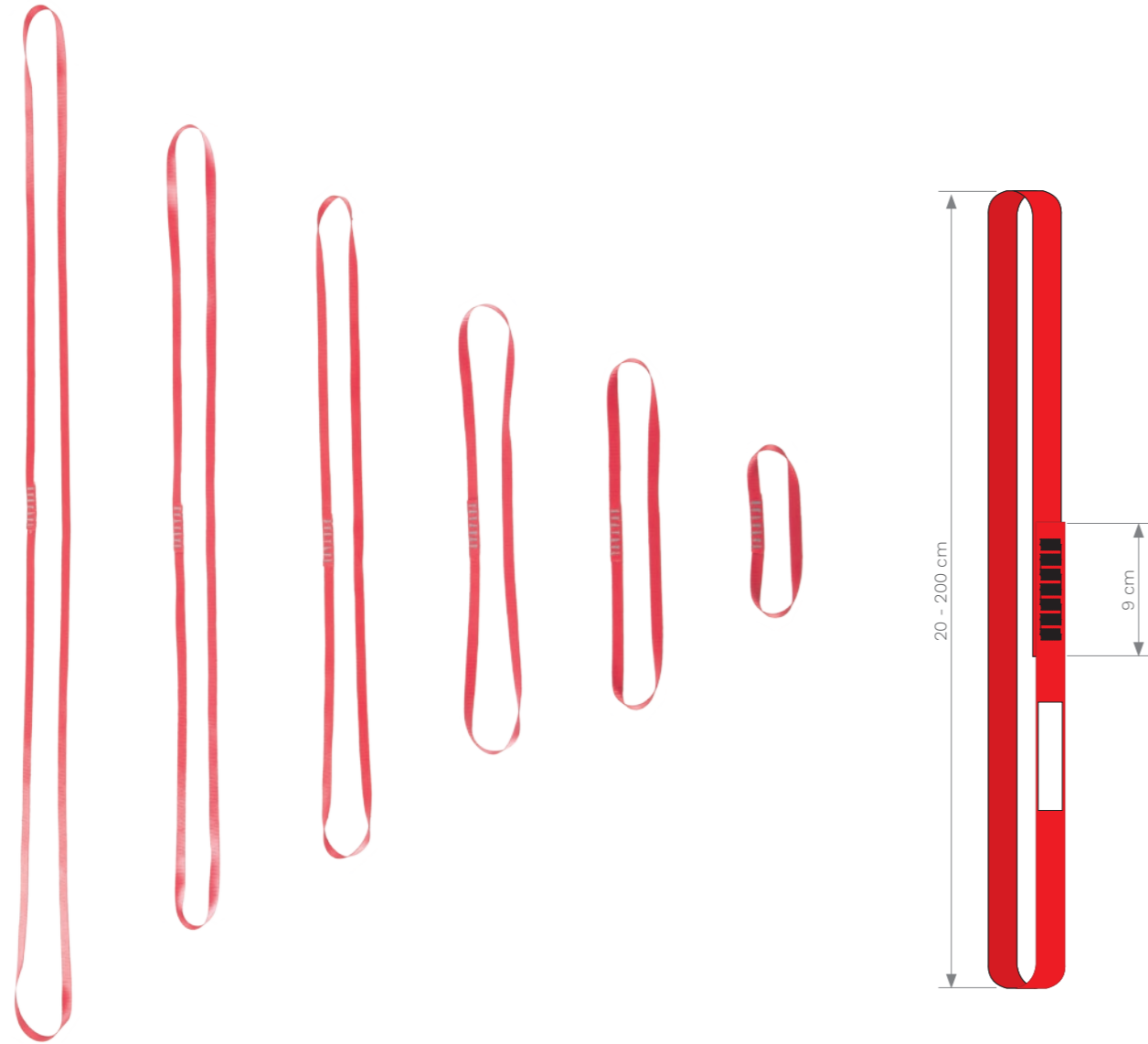

Materiał:	taśma włókiennicza
Szerokość taśmy:	21 mm
Długość:	30 cm ÷ 200 cm
Wytrzymałość statyczna:	22 KN

Nr kat.:	Długość	cena netto
AZ 900 030	30 cm	14,50
AZ 900 060	60 cm	14,50
AZ 900 080	80 cm	14,50
AZ 900 120	120 cm	20,00
AZ 900 150	150 cm	20,00
AZ 900 200	200 cm	20,00

Zaczepek taśmowy AZ 900 stanowi

- składnik sprzętu chroniącego przed upadkiem z wysokości - wraz z amortyzatorem bezpieczeństwa (np. ABM) - podzespół łącząco-amortyzujący wg EN 354,
- składnik sprzętu chroniącego przed upadkiem z wysokości, służący do przyłączenia podzespołu łącząco-amortyzującego do punktu konstrukcji stałej.

AZ 900R

Zaczepek taśmowy z rękawem ochronnym

NR KAT.: AZ 900R

EN 354, EN 566, EN 795 Typ B

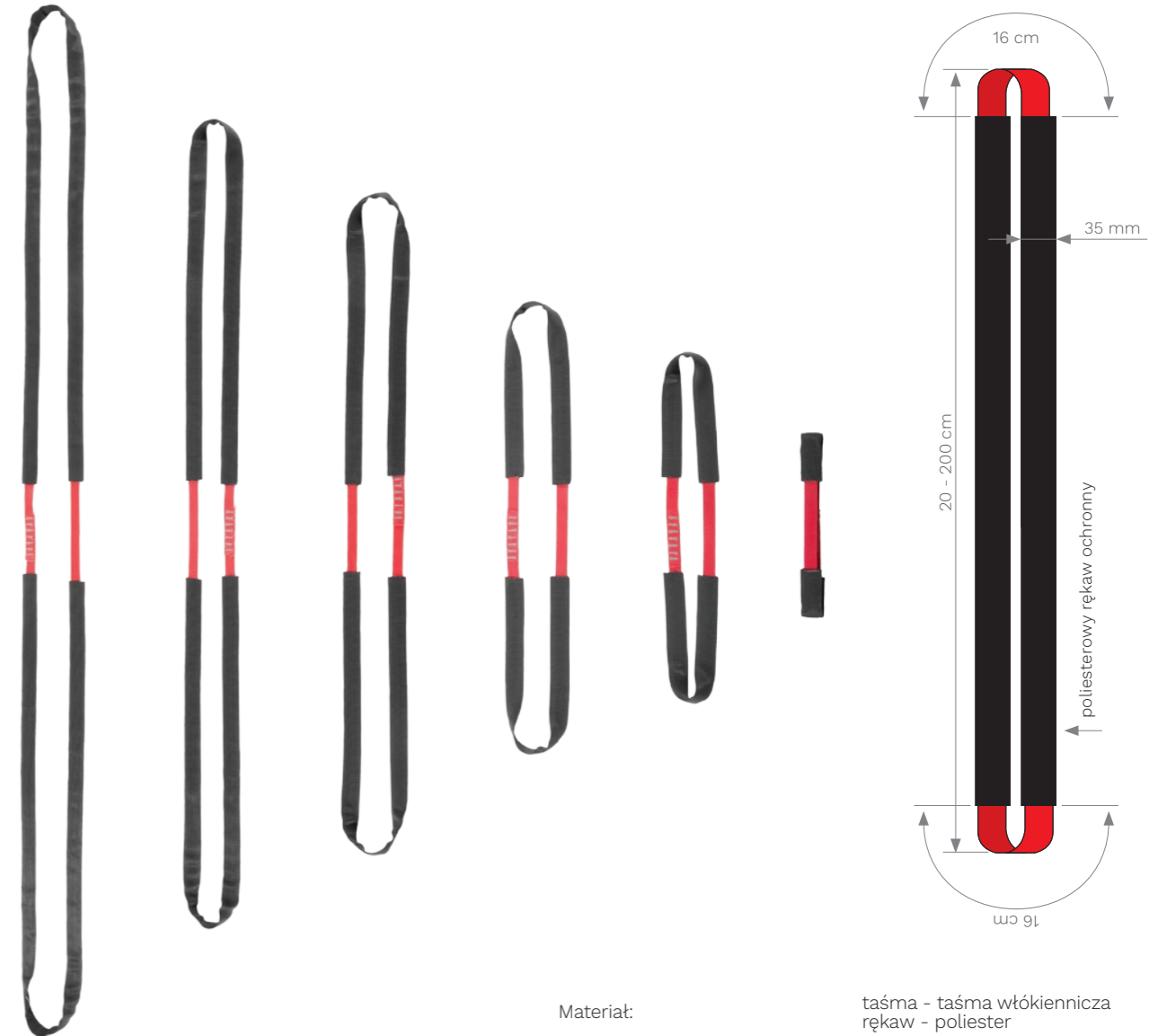

Materiał:	taśma - taśma włókiennicza rękaw - poliestr
Szerokość taśmy:	21 mm
Szerokość rękawa ochronnego:	35 mm
Długość:	30 cm ÷ 200 cm
Wytrzymałość statyczna:	22 KN

Nr kat.:	Długość	cena netto
AZ 900R 030	30 cm	17,00
AZ 900R 060	60 cm	19,00
AZ 900R 080	80 cm	23,00
AZ 900R 120	120 cm	25,00
AZ 900R 150	150 cm	29,00
AZ 900R 200	200 cm	33,00

Zaczepek taśmowy AZ 900R stanowi

- składnik sprzętu chroniącego przed upadkiem z wysokości - wraz z amortyzatorem bezpieczeństwa (np. ABM) - podzespół łącząco-amortyzujący wg EN 354,
- składnik sprzętu chroniącego przed upadkiem z wysokości, służący do przyłączenia podzespołu łącząco-amortyzującego do punktu konstrukcji stałej.

AZ 920

Zaczepek taśmowy

NR KAT.: AZ 920

EN 354, EN 566



Materiał:	taśma włókiennicza
Szerokość taśmy:	20 mm
Długość:	20 cm ÷ 200 cm
Wytrzymałość statyczna:	22 KN

Nr kat.:	Długość	cena netto
AZ 920 020	20 cm	14,50
AZ 920 030	30 cm	14,50
AZ 920 060	60 cm	14,50
AZ 920 080	80 cm	14,50
AZ 920 120	120 cm	20,00
AZ 920 150	150 cm	20,00
AZ 920 200	200 cm	20,00

Zaczepek taśmowy AZ 920 stanowi

1. składnik sprzętu chroniącego przed upadkiem z wysokości - wraz z amortyzatorem bezpieczeństwa (np. ABM) - podzespół łącząco-amortyzujący wg EN 354,
2. składnik sprzętu chroniącego przed upadkiem z wysokości, służący do przyłączenia podzespołu łącząco-amortyzującego do punktu konstrukcji stałej.

AZ 930

Zaczepek taśmowy

NR KAT.: AZ 930

EN 354, EN 566

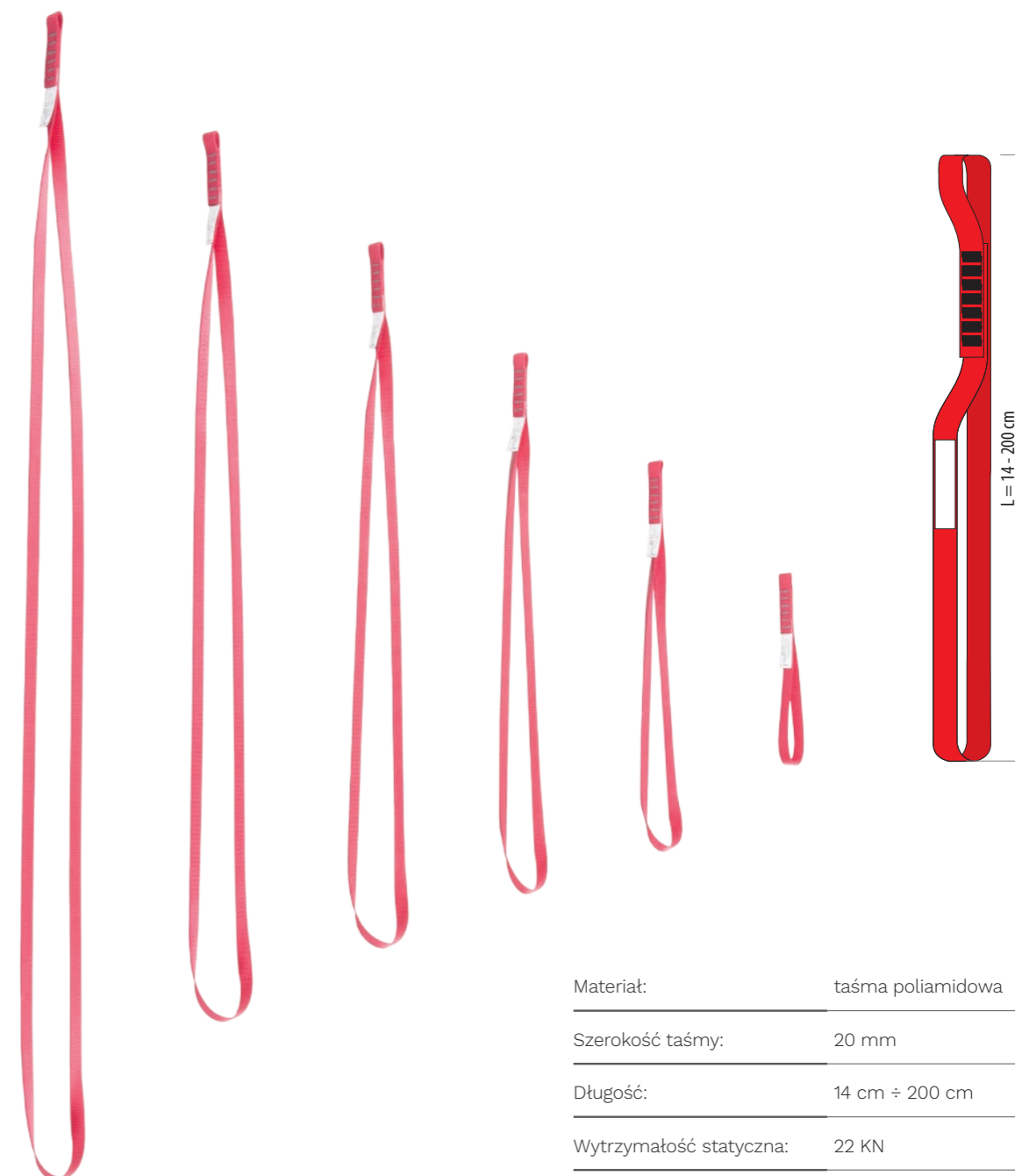

Materiał:	taśma poliamidowa
Szerokość taśmy:	20 mm
Długość:	14 cm ÷ 200 cm
Wytrzymałość statyczna:	22 KN

Nr kat.:	Długość	cena netto
AZ 930 014	14 cm	14,50
AZ 930 020	20 cm	14,50
AZ 930 030	30 cm	14,50
AZ 930 060	60 cm	14,50
AZ 930 080	80 cm	20,00
AZ 930 120	120 cm	20,00
AZ 930 150	150 cm	20,00

Zaczepek taśmowy AZ 930 stanowi

1. składnik sprzętu chroniącego przed upadkiem z wysokości - wraz z amortyzatorem bezpieczeństwa (np. ABM) - podzespół łącząco-amortyzujący wg EN 354,
2. składnik sprzętu chroniącego przed upadkiem z wysokości, służący do przyłączenia podzespołu łącząco-amortyzującego do punktu konstrukcji stałej.

AY 051 Linka narzędziowa

NR KAT.: AY 051

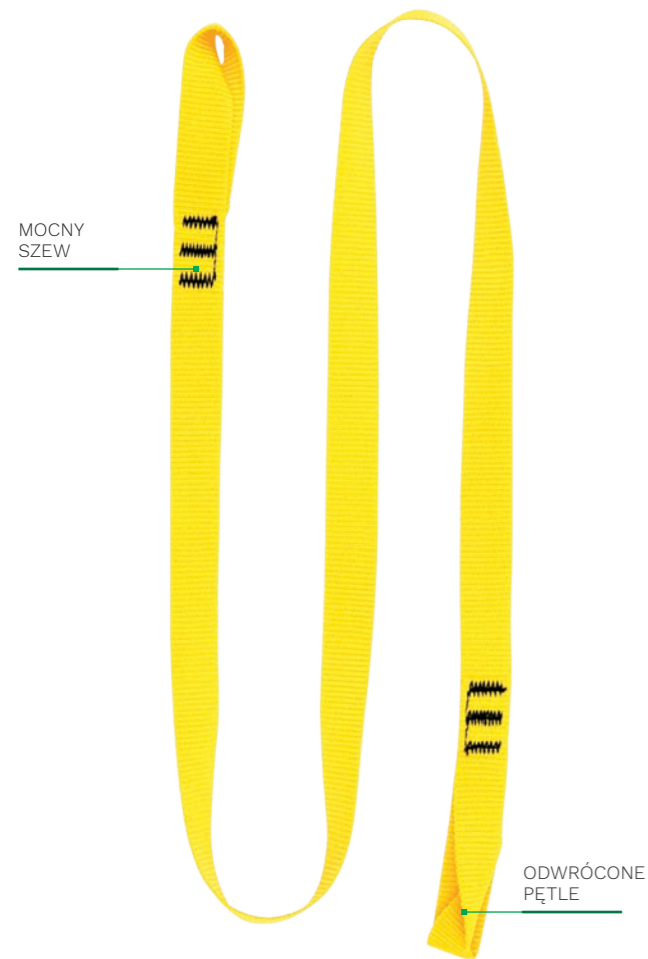

Linka narzędziowa – zabezpieczenie przed upadkiem narzędzi, np. piły łańcuchowej. Mocne szwy, odwrócone pętle – zawsze otwarte.

Materiał:	poliester
Szerokość taśmy:	25 mm
Długość:	1.3 m
Wytrzymałość statyczna:	5 kN
SWL:	50 kg
Współczynnik bezpieczeństwa:	7:1

Nr kat.:	cena netto
AY 051	20,00

AY 052 Linka narzędziowa

NR KAT.: AY 052



Linka narzędziowa – zabezpieczenie przed upadkiem narzędzi, np. piły łańcuchowej. Mocne szwy, wygodne odwrócone pętle.

Materiał:	poliester
Szerokość taśmy:	25 mm
Długość:	1.3 m
Wytrzymałość statyczna:	5 kN
SWL:	50 kg
Współczynnik bezpieczeństwa:	7:1

Nr kat.:	cena netto
AY 052	35,00

AY 053 Linka narzędziowa

NR KAT.: AY 053



Linka narzędziowa – zabezpieczenie przed upadkiem narzędzi, np. piły łańcuchowej. Mocne szwy, wygodne odwrócone pętle.

Materiał:	poliester
Szerokość taśmy:	25 mm
Długość:	1.3 m
Wytrzymałość statyczna:	5 kN
SWL:	50 kg
Współczynnik bezpieczeństwa:	7:1

Nr kat.:	cena netto
AY 053	51,00

AY 054 Linka narzędziowa

NR KAT.: AY 054

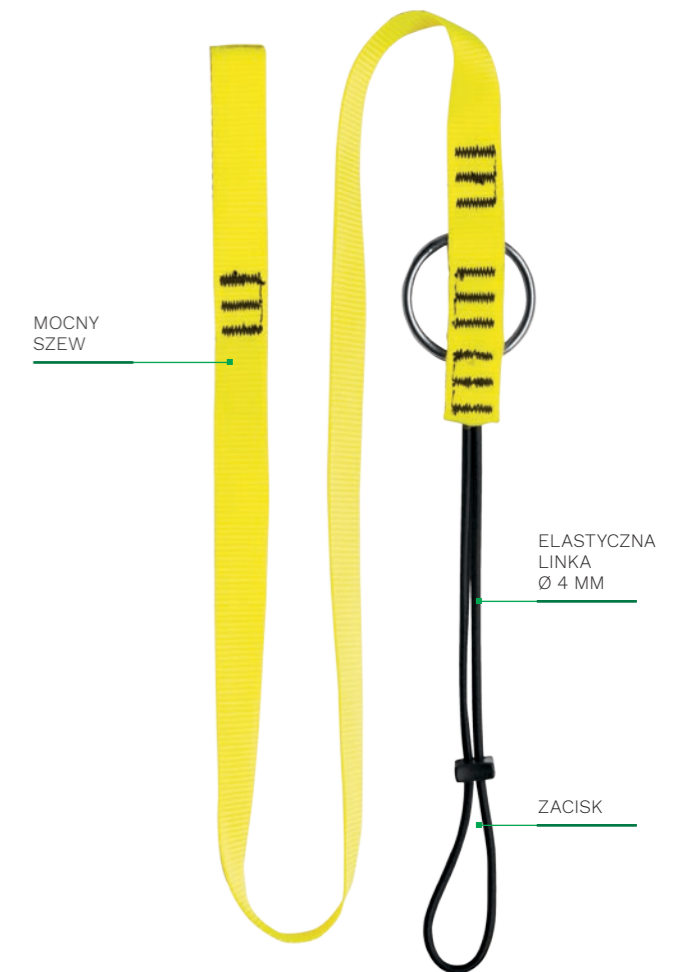

Linka narzędziowa – zabezpieczenie przed upadkiem narzędzi, np. piły łańcuchowej. Mocne szwy, wygodne odwrócone pętle.

Materiał:	poliester
Szerokość taśmy:	25 mm
Długość:	1.3 m
Wytrzymałość statyczna:	600 N
SWL:	8 kg
Współczynnik bezpieczeństwa:	7:1

Nr kat.:	cena netto
AY 054	42,00

TU 120

Urządzenie podnosząco-opuszczające

NR KAT.: TU 120



OTWORY MOCUJĄCE

PODSTAWA MOCUJĄCA WCIĄGARKE



POMOCNICZY PROWADNIK LINY



W zestawie 2 szt. taśm mocujących AX 500

Wciągarka jest przeznaczona do precyzyjnego opuszczania i podnoszenia materiału. Przystosowana do zamocowania na pniu drzewa za pomocą podstawy i dwóch pasków mocujących. Podstawa posiada demontowalne gumowe odbojniki, zabezpieczające korę drzewną przed uszkodzeniem. Prowadnice liny służą do utrzymania prawidłowej pozycji liny wychodzącej i schodzącej z bębna.

Maksymalna średnica drzewa dla taśmy AX 500 to 1,2 m.

Maksymalne obciążenie robocze - WLL:	13 kN
Siła zrywająca - MBS:	65 kN
Średnica liny roboczej:	8 - 14 mm
Współczynnik mocy - 1	11.70
Współczynnik mocy - 2	46.50
Przełożenie - 1	2.30
Przełożenie - 2	9.17
Materiał:	podstawa - stal malowana proszkowo mechanizm - stal nierdzewna, aluminium obudowa - stal nierdzewna, aluminium anodowany
Wymiary:	429 x 250 x 355 mm
Waga:	10,2 kg

Nr kat.: cena netto
TU 120 **4900,00**

TU 200

Urządzenie do opuszczania PORT-A-WRAP

NR KAT.: TU 200

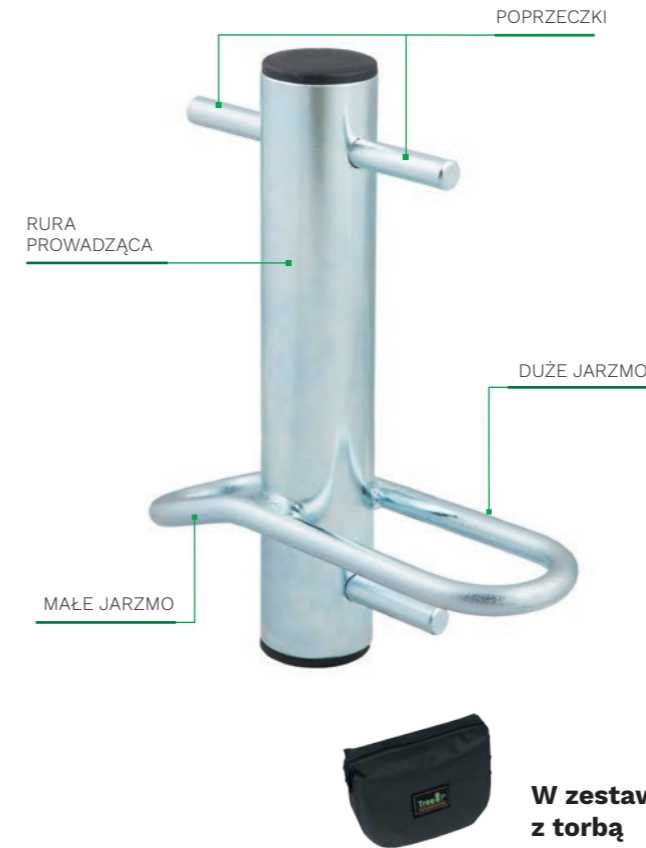

W zestawie z torbą

Port-a-wrap - TU 200 - urządzenie przeznaczone dla arborystów. Wykorzystywane głównie przy sekcyjnej wycince drzew. Służy do kontrolowanego opuszczania urobku. Dzięki odpowiedniemu przełożeniu liny przez urządzenie można w bezpieczny sposób opuszczać konary bądź kawałki sekcji pnia.

Średnica liny roboczej:	ø 10 - 14 mm
Wymiary:	265 x 230 x 75 mm
Waga:	1,92 kg
Maksymalne obciążenie robocze - WLL:	10 kN
Siła zrywająca - MBS:	50 kN
Materiał:	stal ocynkowana
Nr kat.: cena netto	
TU 200	200,00

TU 201

Urządzenie do opuszczania PORT-A-WRAP

NR KAT.: TU 201



W zestawie z torbą

Port-a-wrap - TU 201 - urządzenie przeznaczone dla arborystów wykonane ze stali nierdzewnej. Wykorzystywane głównie przy sekcyjnej wycince drzew. Służy do kontrolowanego opuszczania urobku. Dzięki odpowiedniemu przełożeniu liny przez urządzenie można w bezpieczny sposób opuszczać konary bądź kawałki sekcji pnia.

Średnica liny roboczej:	ø 10 - 20 mm
Wymiary:	260 x 282 x 108 mm
Waga:	2,32 kg
Maksymalne obciążenie robocze - WLL:	10 kN
Siła zrywająca - MBS:	50 kN
Materiał:	stal ocynkowana
Nr kat.: cena netto	
TU 201	250,00

TU 100 Urządzenie do opuszczania PORT-A-WRAP

NR KAT.: TU 100



W zestawie z taśmą mocującą AX 500 i torbą.



Port-a-wrap - TU 100 - urządzenie przeznaczone dla arborystów. Wykorzystywane głównie przy sekcyjnej wycince drzew. Służy do kontrolowanego opuszczania urobku. Dzięki odpowiedniemu przetężeniu liny przez urządzenie można w bezpieczny sposób opuszczać konary bądź kawałki sekcji pnia. W zestawie z taśmą mocującą AX 500 i torbą. Maksymalna średnica drzewa dla taśmy AX 500, które możemy ją objąć, to 1,2 m.

Średnica liny roboczej:	ø 10 - 14 mm
Wymiary:	370 x 385 x 300 mm
Waga:	7,30 kg
Maksymalne obciążenie robocze - WLL:	10 kN
Siła zrywająca - MBS:	50 kN
Materiał:	stal ocynkowana

Nr kat.:	cena netto
TU 100	590,00

TU 110 Urządzenie do opuszczania PORT-A-WRAP

NR KAT.: TU 110

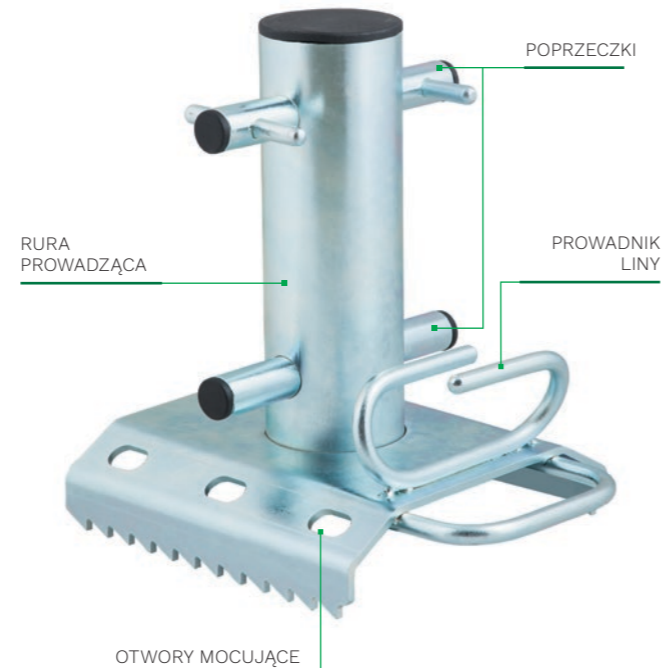

W zestawie z taśmą mocującą AX 500 i torbą.



Port-a-wrap - TU 110 - urządzenie przeznaczone dla arborystów. Wykorzystywane głównie przy sekcyjnej wycince drzew. Służy do kontrolowanego opuszczania urobku. Dzięki odpowiedniemu przetężeniu liny przez urządzenie można w bezpieczny sposób opuszczać konary bądź kawałki sekcji pnia. W zestawie z taśmą mocującą AX 500 i torbą. Maksymalna średnica drzewa dla taśmy AX 500, które możemy ją objąć, to 1,2 m.

Średnica liny roboczej:	ø 10 - 14 mm
Wymiary:	335 x 300 x 250 mm
Waga:	6,45 kg
Maksymalne obciążenie robocze - WLL:	10 kN
Siła zrywająca - MBS:	50 kN
Materiał:	stal ocynkowana

Nr kat.:	cena netto
TU 110	590,00

TU 101 Urządzenie do opuszczania PORT-A-WRAP

NR KAT.: TU 101

NOWOŚĆ



W zestawie z taśmą mocującą AX 500 i torbą.



Port-a-wrap - TU 101 - urządzenie przeznaczone dla arborystów. Wykorzystywane głównie przy sekcyjnej wycince drzew. Służy do kontrolowanego opuszczania urobku. Dzięki odpowiedniemu przetężeniu liny przez urządzenie można w bezpieczny sposób opuszczać konary bądź kawałki sekcji pnia.

Maksymalna średnica drzewa dla taśmy AX 500, które możemy ją objąć, to 1,2 m.

Średnica liny roboczej:	ø 10 - 14 mm
Wymiary:	178 x 250 x 200 mm
Waga:	5,80 kg
Maksymalne obciążenie robocze - WLL:	30 kN
Siła zrywająca - MBS:	150 kN
Materiał:	stal nierdzewna, polerowana elektrochemicznie

Nr kat.:	cena netto
TU 101	1090,00

SPOSOBY MOCOWANIA DO DRZEWA

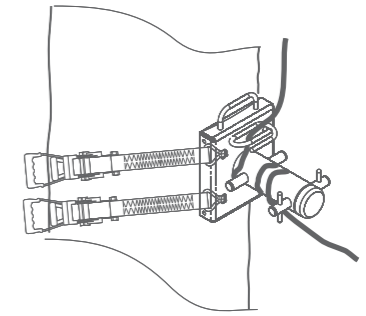

TU 100

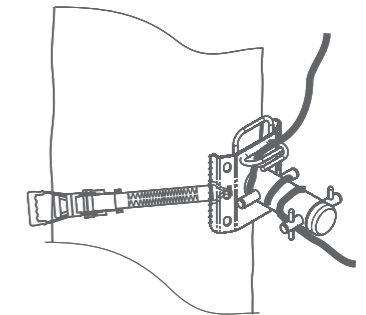

TU 110

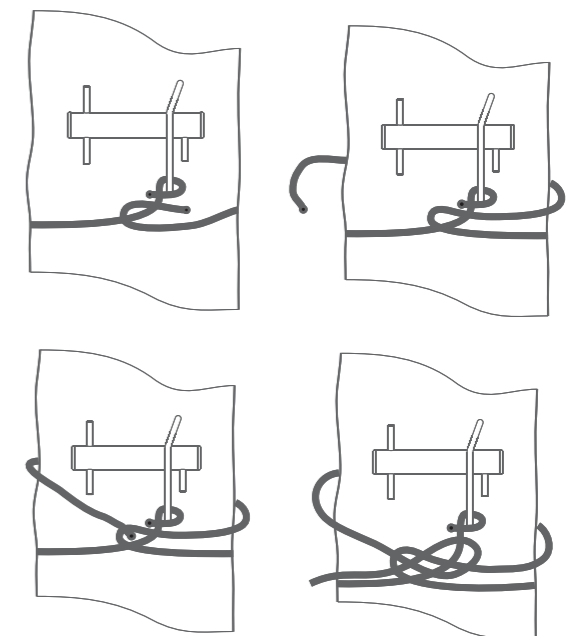

TU 200, TU 201

TU 400

Mały bloczek z otworem przelotowym i blokadą „Pin lock”

NR KAT.: TU 400 EN 12278:2007



DOSTĘPNE KOLORY



niebieski czerwony czarny złoty

Wymiary:	176 x 96 x 88 mm
MBS:	100 kN
WLL:	20 kN
Współczynnik bezpieczeństwa:	5:1
Maksymalna średnica liny:	<18 mm
Średnica otworu przelotowego:	18 mm
Waga:	1,38 kg
Materiał:	korpus - kute aluminium oś główna - stal nierdzewna rolki - aluminium

Nr kat.: cena netto
TU 400 **390,00**

TU 401

Mały bloczek z otworem przelotowym i blokadą zakręcaną

NR KAT.: TU 401 EN 12278:2007



DOSTĘPNE KOLORY



niebieski czerwony czarny złoty

Wymiary:	176 x 96 x 88 mm
MBS:	100 kN
WLL:	20 kN
Współczynnik bezpieczeństwa:	5:1
Maksymalna średnica liny:	<18 mm
Średnica otworu przelotowego:	18 mm
Waga:	1,38 kg
Materiał:	korpus - kute aluminium oś główna - stal nierdzewna rolki - aluminium

Nr kat.: cena netto
TU 401 **390,00**

TU 402

Mały bloczek bez otworu przelotowego z blokadą „Pin lock”

NR KAT.: TU 402 EN 12278:2007



DOSTĘPNE KOLORY



niebieski czerwony czarny złoty

Wymiary:	176 x 96 x 88 mm
MBS:	100 kN
WLL:	20 kN
Współczynnik bezpieczeństwa:	5:1
Maksymalna średnica liny:	<18 mm
Waga:	1,40 kg
Materiał:	korpus - kute aluminium oś główna - stal nierdzewna rolki - aluminium

Nr kat.: cena netto
TU 402 **390,00**

TU 403

Mały bloczek bez otworu przelotowego z blokadą zakręcaną

NR KAT.: TU 403 EN 12278:2007



DOSTĘPNE KOLORY



niebieski czerwony czarny złoty

Wymiary:	176 x 96 x 81 mm
MBS:	100 kN
WLL:	20 kN
Współczynnik bezpieczeństwa:	5:1
Maksymalna średnica liny:	<18 mm
Waga:	1,40 kg
Materiał:	korpus - kute aluminium oś główna - stal nierdzewna rolki - aluminium

Nr kat.: cena netto
TU 403 **390,00**

TU 404

Duży bloczek z otworem przelotowym i blokadą „Pin lock”

NR KAT.: TU 404 EN 12278:2007

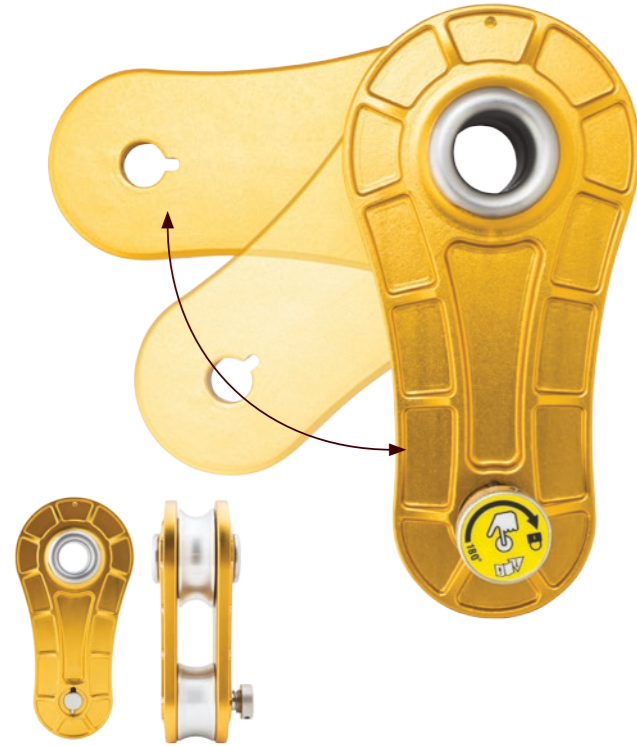

DOSTĘPNE KOLORY



niebieski czerwony czarny złoty

Wymiary:	238 x 85 x 115 mm
MBS:	125 kN
WLL:	25 kN
Współczynnik bezpieczeństwa:	5:1
Maksymalna średnica liny:	<30 mm
Średnica otworu przelotowego:	30 mm
Waga:	2,30 kg
Materiał:	korpus - kute aluminium oś główna - stal nierdzewna rolki - aluminium

Nr kat.: cena netto
TU 404 **490,00**

TU 405

Duży bloczek z otworem przelotowym i blokadą zakręcaną

NR KAT.: TU 405 EN 12278:2007

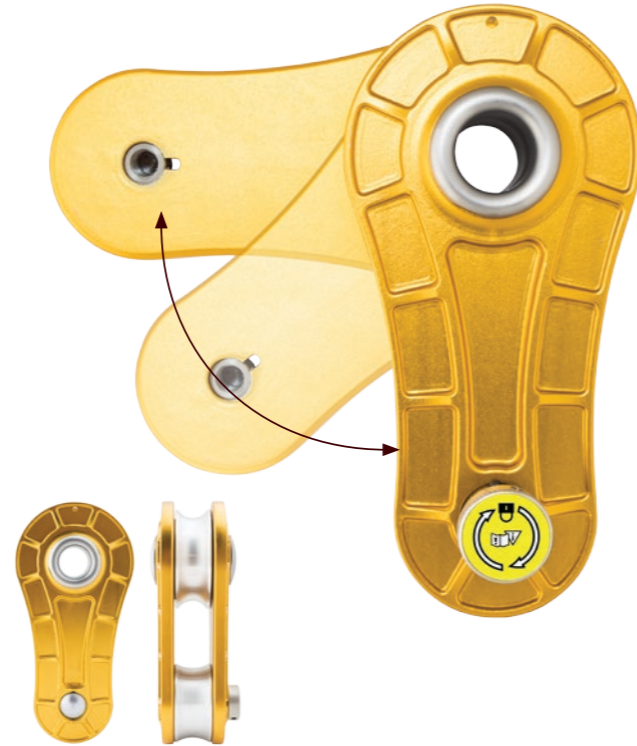

DOSTĘPNE KOLORY



niebieski czerwony czarny złoty

Wymiary:	238 x 85 x 115 mm
MBS:	100 kN
WLL:	20 kN
Współczynnik bezpieczeństwa:	5:1
Maksymalna średnica liny:	<30 mm
Średnica otworu przelotowego:	30 mm
Waga:	2,3 kg
Materiał:	korpus - kute aluminium oś główna - stal nierdzewna rolki - aluminium

Nr kat.: cena netto
TU 405 **490,00**

TU 406

Duży bloczek bez otworu przelotowego z blokadą „Pin lock”

NR KAT.: TU 406 EN 12278:2007

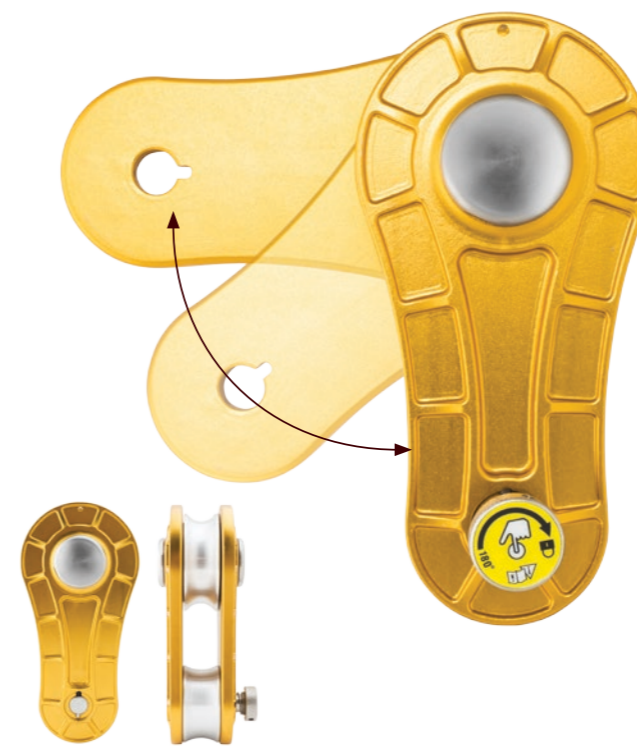

DOSTĘPNE KOLORY



niebieski czerwony czarny złoty

Wymiary:	238 x 85 x 115 mm
MBS:	125 kN
WLL:	25 kN
Współczynnik bezpieczeństwa:	5:1
Maksymalna średnica liny:	<30
Waga:	2,5 kg
Materiał:	korpus - kute aluminium oś główna - stal nierdzewna rolki - aluminium

Nr kat.: cena netto
TU 406 **490,00**

TU 407

Duży bloczek bez otworu przelotowego z blokadą zakręcaną

NR KAT.: TU 407 EN 12278:2007



DOSTĘPNE KOLORY



niebieski czerwony czarny złoty

Wymiary:	238 x 85 x 115 mm
MBS:	100 kN
WLL:	20 kN
Współczynnik bezpieczeństwa:	5:1
Maksymalna średnica liny:	<30
Waga:	2,5 kg
Materiał:	korpus - kute aluminium oś główna - stal nierdzewna rolki - aluminium

Nr kat.: cena netto
TU 407 **490,00**

TU 410

Wielobloczek

NR KAT.: TU 410



TU 411
BLOCZEK GÓRNY



TU 412
BLOCZEK DOLNY



Wielobloczek TU 410 służy do podnoszenia i opuszczania urobku, ładunków. Zastosowanie znajdzie głównie przy sekcyjnej wycince drzew. Służy do kontrolowanego opuszczania urobku. Dzięki odpowiedniemu przełożeniu liny przez urządzenie można w bezpieczny sposób opuszczać konary bądź kawałki - sekcje pnia. Jest to idealny zestaw do stosowania w trudno dostępnych, ciasnych przestrzeniach w koronach drzew.

UWAGA SPECJALNA

Ponieważ system ten posiada przełożenie 4:1, liny należy zamawiać w czterokrotnej długości wymaganej dla danego zastosowania. Przykładowo 60 m liny to 15 m długości roboczej.

Wymiary:	250 x 198 mm - TU411 198 x 198 mm - TU412
Waga:	1822 g - TU411 1508 g - TU412
Przełożenie (kompletu):	4:1
MBS:	50 kN
WLL:	10 kN
Średnica liny:	ø 8 - 12 mm (lina włókiennicza)

Nr kat.:	cena netto
TU 410 (KOMPLET)	498,00
TU 411	319,00
TU 412	179,00

TU 413

Wielobloczek

NR KAT.: TU 413

Dyrektywa maszynowa: 2006/42/EEC

PRZEZNACZENIE

Wielobloczek TU 413 może być stosowany w arborystyce (sekcyjna wycinka drzew) oraz transporcie ładunków. Sprzęt przeznaczony jest do podnoszenia i opuszczania ładunków. Urządzenie nie jest przeznaczone do stosowania jako indywidualny sprzęt chroniący przed upadkiem z wysokości.

BUDOWA

Komplet wielobloczka TU 413 składa się z następujących elementów:

- górný bloczek z dwoma kótkami
- dolny bloczek z jednym kótkiem
- zatrzaśnik łączący koniec liny z dolnym bloczkiem
- lina robocza

ZASTOSOWANE MATERIAŁY

Oba bloczki (górný i dolny) składają się z kół z tworzywa sztucznego - radilon (osadzonych na łożyskach kulkowych, które zapewniają swobodny obrót kół pod działaniem obciążenia) połączonech blachami ze stali ocynkowanej galwanicznie.

Osie i elementy złączne (śruby, nakrętki, podkładki) wykonane są ze stali ocynkowanej galwanicznie. Każdy bloczek wyposażony jest w obrotowe ucho zaczepowe wykonane z aluminium. Ucho zaczepowe górnego bloczka jest dodatkowo wahliwe względem korpusu bloczka.

ZAKRES DŁUGOŚĆ LINY ROBOCZEJ

Wraz z redukcją siły wymaganej do podniesienia lub opuszczenia ładunku rośnie trzykrotnie długość liny „S” wymaganej do jego podniesienia o wysokość „H”. Przykład: jeżeli chcemy podnieść ładunek na wysokość H = 3 m należy wyciągnąć z bloczka S = 3 * H = 3 * 3 m = 9 m. Należy to uwzględnić przy doborze wymaganej długości liny roboczej. Wielobloczek może być stosowany tylko z liną włókienniczą o średnicy max ø 12 mm.

Max średnica liny:	ø 12 mm
Przełożenie urządzenia:	3:1
Min. wytrzymałość niszcząca:	50 kN
Max obciążenie robocze:	10 kN
Współczynnik bezpieczeństwa:	5:1
Waga kompletu (bez liny roboczej):	2,47 kg

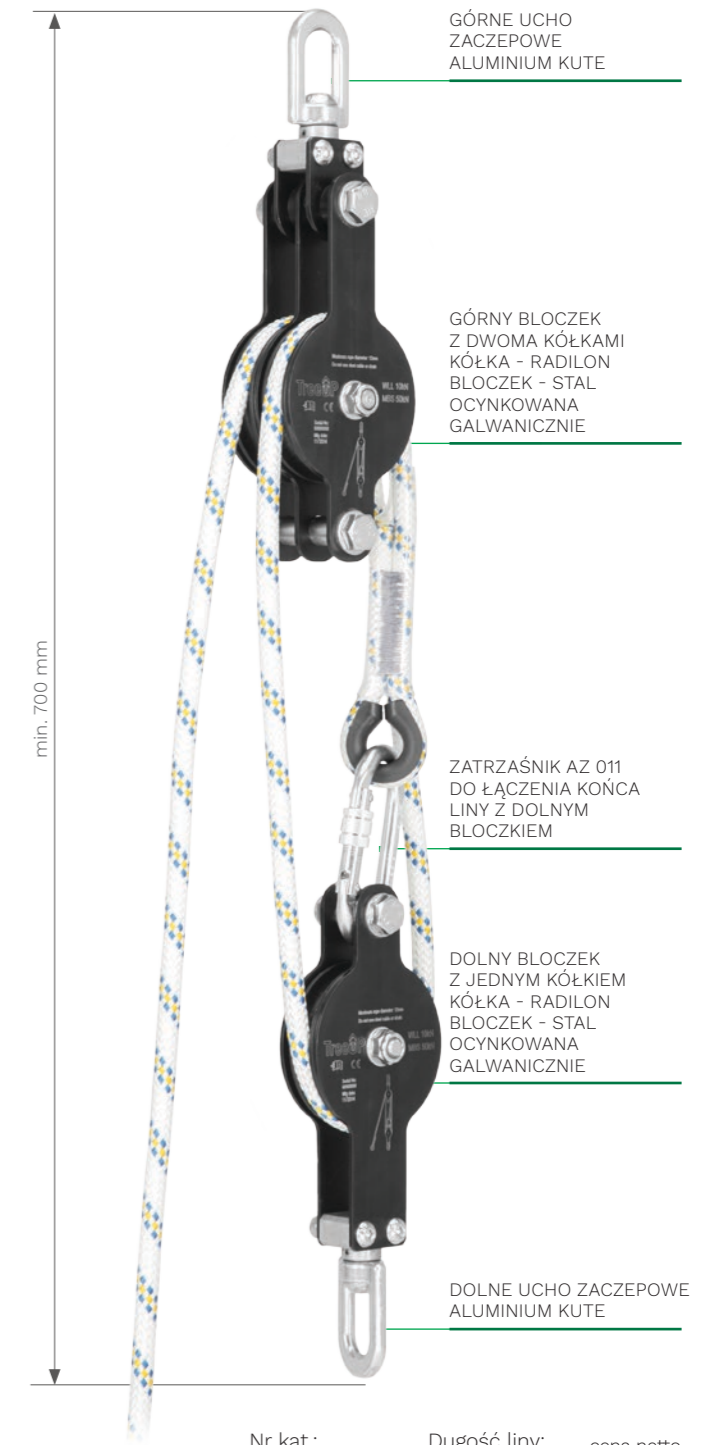

Nr kat.:	Długość liny:	cena netto
TU 413 (KOMPLET)	-	240,00
TU 413 10	10 m	290,00
TU 413 20	20 m	320,00
TU 413 30	30 m	370,00
TU 413 40	40 m	410,00
TU 413 50	50 m	450,00

TU 415 Bloczek z hakiem 1000 kg

NR KAT.: TU 415

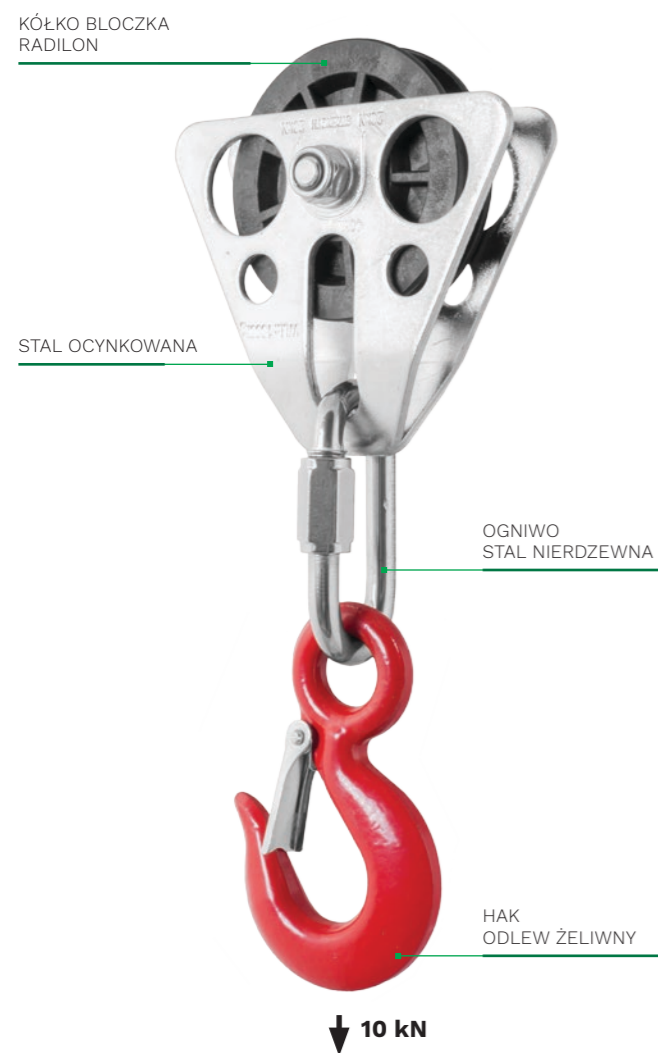

Materiał:	stal ocynkowana, radilon, stal nierdzewna, odlew żeliwny
Waga:	1,14 kg
Wymiary:	300 x 130x 56 mm
Obciążenie robocze:	max. 1000 kg
Średnice lin stalowych:	do 6,3 mm
Średnice lin włókienniczych:	8,0 - 12,0 mm
Współczynnik bezpieczeństwa:	3:1
Przełożenie:	1:2
WLL:	10 kN
MBS:	40 kN

Nr kat.:	cena netto
TU 415	95,00

TU 416 Bloczek z hakiem 2000 kg

NR KAT.: TU 416

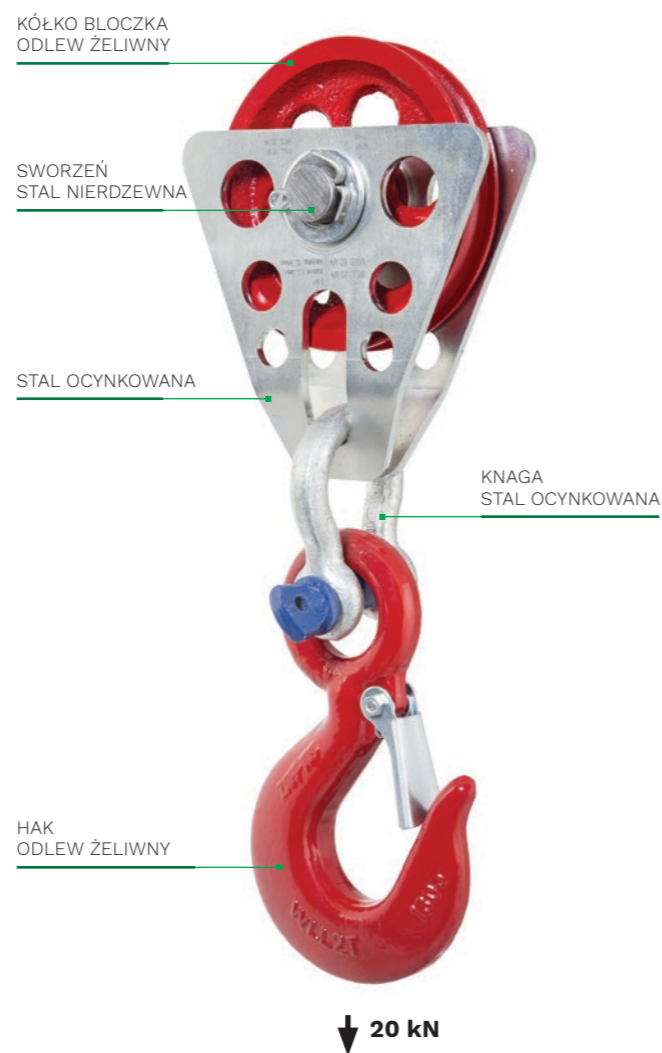

Materiał:	stal ocynkowana, odlew żeliwny, stal nierdzewna
Waga:	2,15 kg
Wymiary:	330 x 130x 56 mm
Obciążenie robocze:	max. 2000 kg
Średnice lin stalowych:	6,3 - 8,0 mm
Średnice lin włókienniczych:	12,0 - 14,0 mm
Współczynnik bezpieczeństwa:	3:1
Przełożenie:	1:2
WLL:	20 kN
MBS:	60 kN

Nr kat.:	cena netto
TU 416	105,00

PL 101 Bloczek

NR KAT.: WP 011



Wymiary:	133 x 56 x 128 mm
Waga:	450 g
Obciążenie robocze:	max. 1000 kg
siła zrywająca:	30 kN
Współczynnik bezpieczeństwa:	5:1
Średnice lin:	6 mm - 12 mm

Nr kat.:	cena netto
WP 011	85,00



TU 420

Mini bloczek

NR KAT.: TU 420

EN 12278

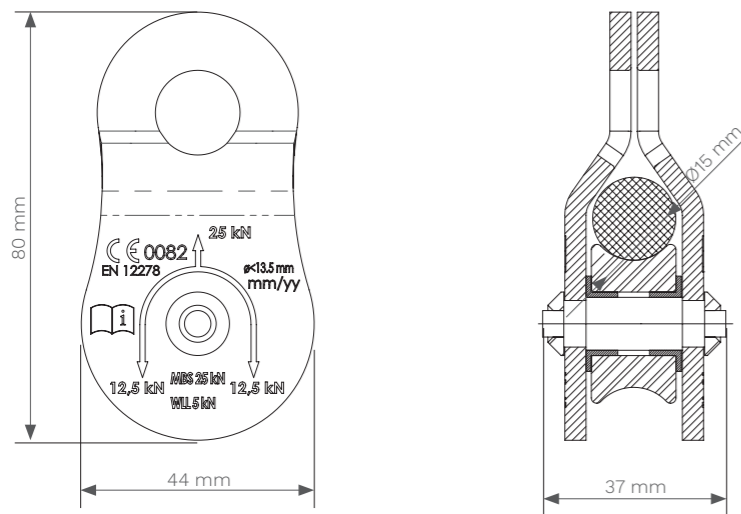

DOSTĘPNE KOLORY

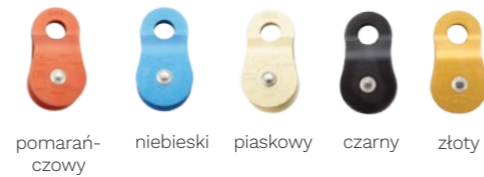

Nr kat.: TU 420
cena netto **35,00**

TU 421

Potrójny bloczek

NR KAT.: TU 421

EN 12278

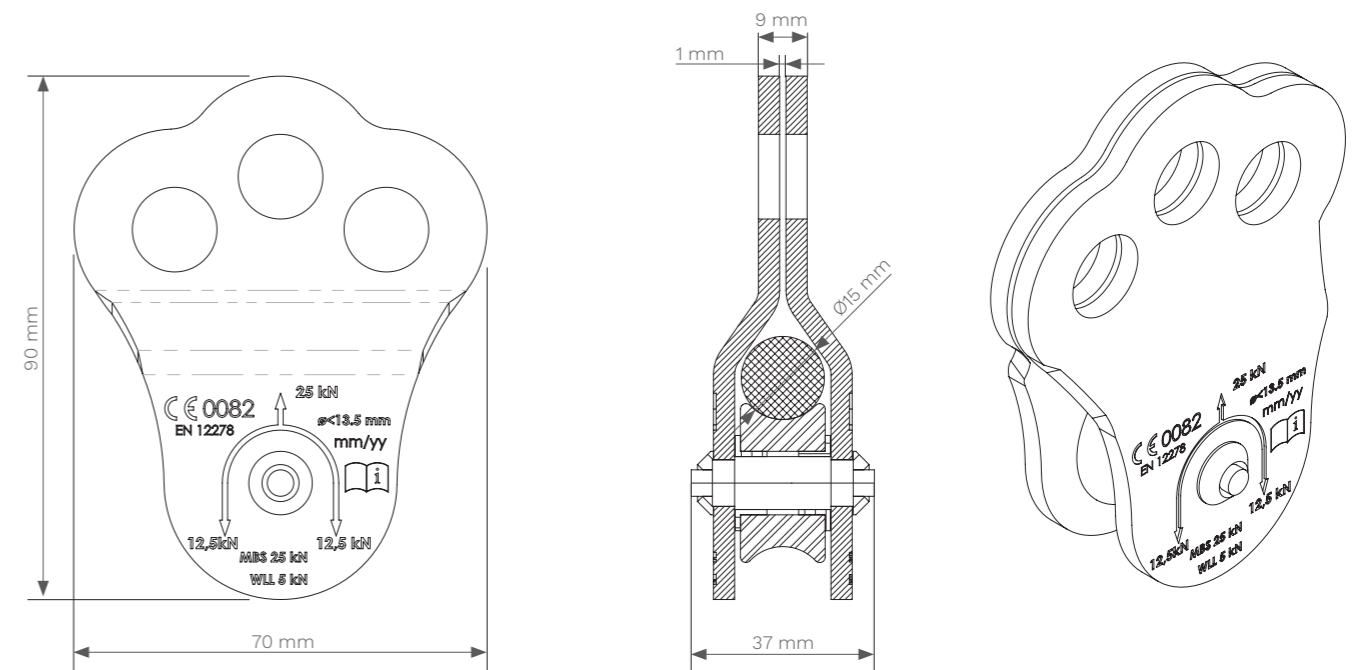

DOSTĘPNE KOLORY

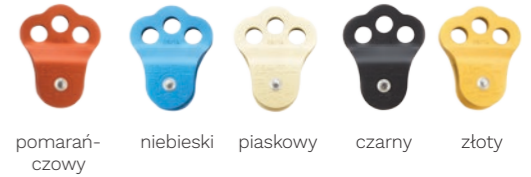

Nr kat.: TU 421
cena netto **50,00**

TU 430

Pojedynczy bloczek

NR KAT.: TU 430

EN 12278

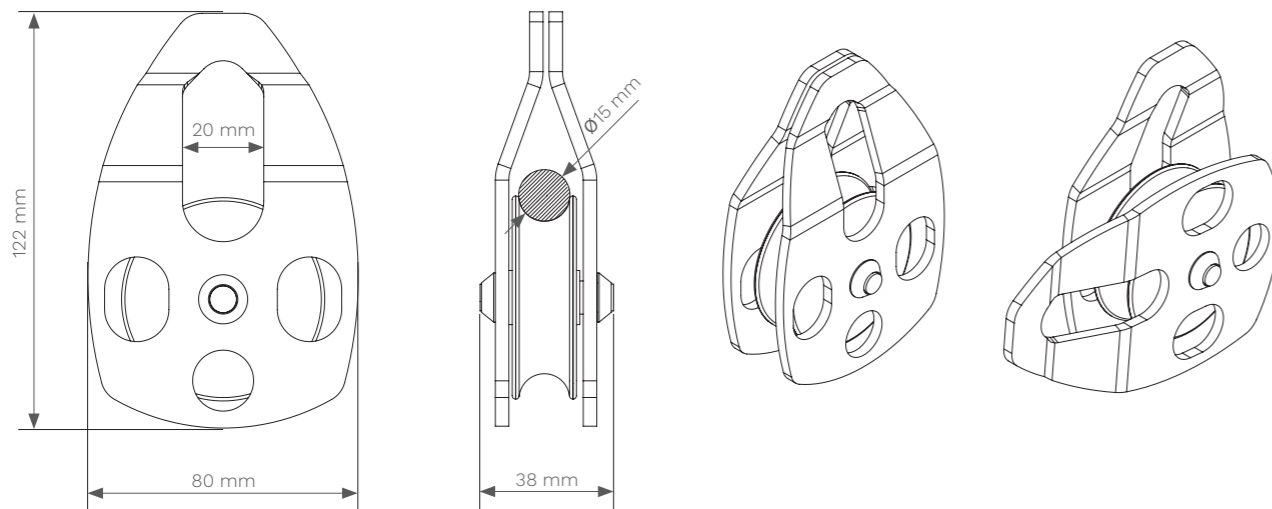

DOSTĘPNE KOLORY



żółty niebieski czerwony czarny piaskowy

Nr kat.: cena netto
TU 430 **41,00**

Wymiary:	122 x 80 x 38 mm
Waga:	257 g
Materiał:	stop kutego aluminium
Pokrycie:	anoda barwiona
MBS:	30 kN
WLL:	6 kN
Współczynnik bezpieczeństwa:	5:1
Maksymalna średnica liny:	<15 mm

TU 431

Podwójny bloczek

NR KAT.: TU 431

EN 12278

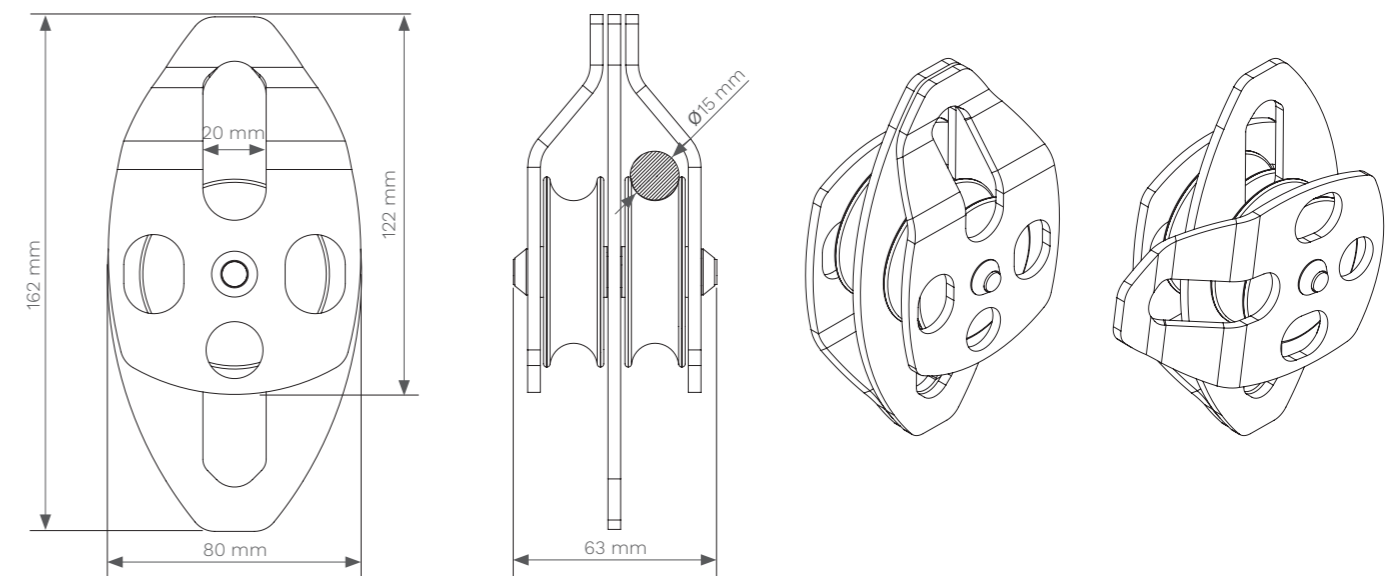

DOSTĘPNE KOLORY



żółty czerwony niebieski piaskowy czarny

Wymiary:	162 x 80 x 63 mm
Waga:	470 g
Materiał:	stop kutego aluminium
Pokrycie:	anoda barwiona
MBS:	30 kN
WLL:	6 kN
Współczynnik bezpieczeństwa:	5:1
Maksymalna średnica liny:	<15 mm

Nr kat.: cena netto
TU 431 **115,00**

TU 440

Bloczek kulisty

NR KAT.: TU 440

EN 12278

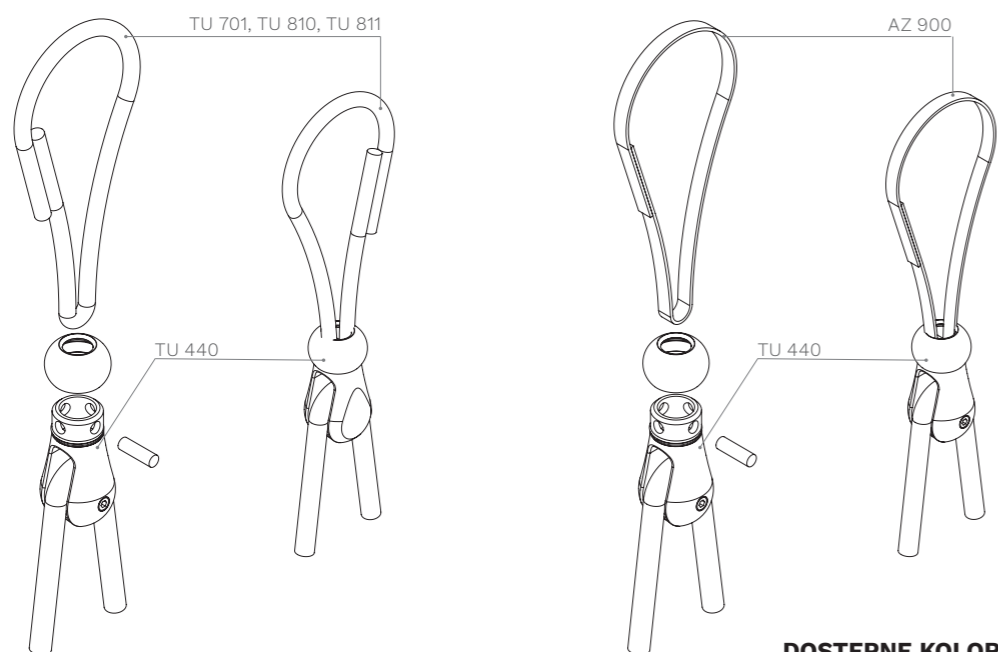

Wymiary:	85 x 40 x 39 mm
MBS:	25 kN
WLL:	25 kN
Udźwig:	500 kg (5 kN)
Waga:	153 g
Maksymalna średnica liny:	Ø 10 mm
Maksymalna szerokość taśmy:	21 mm
Materiał:	aluminium, stal hartowana

DOSTĘPNE KOLORY



Nr kat.:	cena netto
TU 440	150,00

ZATRZAŚNIKI



AZ 011

Zatrzaśnik rozłączalny z nakrętką blokującą (podwójna blokada)

Nr kat.:	Otwarcie	Materiał	Waga	Wymiary	Min. wytrzymałość statyczna	NORMA	cena netto
AZ 011	18 mm	stal ocynkowana	170 g	108 x 60 mm	20 kN	EN 362	17,90



AZ 011T

Zatrzaśnik rozłączalny z blokadą typu „twist lock” (podwójna blokada)

AZ 011T	18 mm	stal ocynkowana	170 g	108 x 60 mm	20 kN	EN 362	28,00
---------	-------	-----------------	-------	-------------	-------	--------	--------------



AZ 014DT

Zatrzaśnik rozłączalny z blokadą typu „double twist lock” (podwójna blokada)

AZ 014DT	22 mm	aluminium	80 g	115 x 74 mm	20 kN	EN 362	43,00
----------	-------	-----------	------	-------------	-------	--------	--------------



AZ 017

Zatrzaśnik rozłączalny z nakrętką blokującą (podwójna blokada)

AZ 017	25 mm	stal ocynkowana	200 g	113 x 71 mm	20 kN	EN 362	30,00
--------	-------	-----------------	-------	-------------	-------	--------	--------------



AZ 017T

Zatrzaśnik rozłączalny z blokadą typu „twist lock” (podwójna blokada)

AZ 017T	25 mm	stal ocynkowana	200 g	113 x 71 mm	20 kN	EN 362	32,00
---------	-------	-----------------	-------	-------------	-------	--------	--------------



AZ 017DT

Zatrzaśnik rozłączalny z blokadą typu „twist lock” (podwójna blokada)

AZ 017DT	25 mm	stal ocynkowana	200 g	113 x 71 mm	20 kN	EN 362	37,00
----------	-------	-----------------	-------	-------------	-------	--------	--------------



AZ 019T

Zatrzaśnik rozłączalny z blokadą typu „twist lock” (podwójna blokada)

AZ 019T	27 mm	aluminium	80 g	119 x 75 mm	20 kN	EN 362	46,00
---------	-------	-----------	------	-------------	-------	--------	--------------



DT 200, DT 201, DT 202

Drażki teleskopowe do instalacji liny

NR KAT.: DT 200, DT 201, DT 202



Blokowanie poszczególnych sekcji drążka odbywa się w dowolnym ich położeniu. Współpracuje z hakami i instalatorami do zawieszenia liny roboczej, czujnikami akustycznymi i innymi urządzeniami, które współdziałają z głowicą UDI. Możliwość zastosowania nasadki przedłużającej z głowicą UDI (DT 900) oraz DT 800. Drążek nie zawiera głowicy UDI - DT 800.

Nr kat.:	Długość max.	cena netto
DT 200	7,38 m	890,00
DT 201	6,00 m	490,00
DT 202	4,28 m	450,00

TU 129, TU 130

Lina robocza

NR KAT.: PESPA 12-K-16, PESPA 13,5-K-16

EN 1891 Klasa A



TU 129



50,-

Spliced Eye - EN 1891
certyfikowane zaplatanie pętli
 min. wytrzymałość z węzłami 15 kN
 siła zrywająca 24 kN

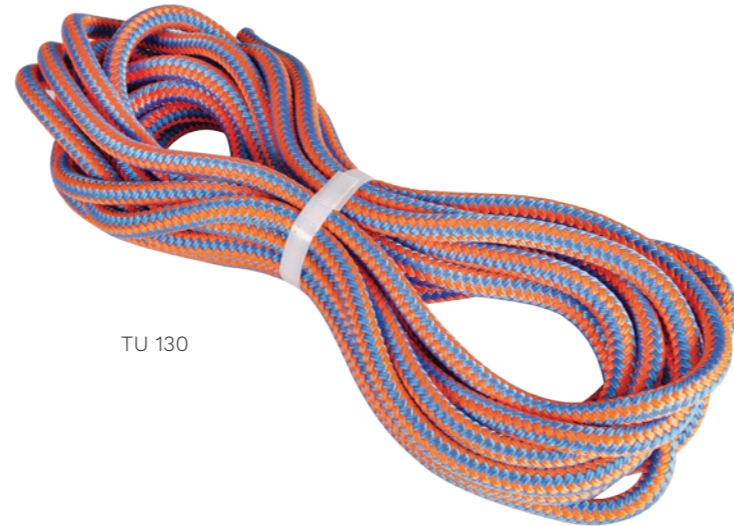

TU 130

Średnica [mm]:	12	13,5
Typ liny:	A	A
Wytrzymałość statyczna:	≥ 22 kN	≥ 22 kN
Siła zrywająca:	29,3 kN	32,8 kN
Procentowy udział oplotu do rdzenia:	57,8	67
Procentowy udział rdzenia do oplotu:	42,2	33
Ilość odpadnięć o współczynniku 1:	15	40
Wydłużenie 50/150kg - wydłużenie względne:	2 %	3,9%
Siła uderzenia przy współczynniku 0,3:	5,6 kN	4,9 kN
Przesuw oplotu:	0,6 %	0,3%
Masa:	102 g/m	130 g/m
Węzłowość:	K = 0,9	K=1,11
Certyfikat badania typu EC:	Nr 0082/1814/160/11/18/0777	Nr 0082/1814/160/07/13/028
Materiał rdzeń:	poliamid	poliamid
Materiał oplotu:	poliester	poliester
Nr kat.:	PesPa 12-K-16	PesPa 13,5-K-16
Cena netto za metr	6,99	9,00

Lina przeznaczona głównie do pracy przy pielęgnacji drzew. Posiada dużą średnicę, która zapewnia większą odporność na uszkodzenia oraz odpowiednią elastyczność do pracy z błočkami, zatrzaśnikami i innymi urządzeniami. Czerwono-biały kolor zapewnia dobrą widzialność.

TU 131

Lina robocza

NR KAT.: PA 100

EN 1891 Klasa A



Lina przeznaczona głównie do pracy przy pielęgnacji drzew. Dostępna w pięciu średnicach 10, 10,5, 11 i 12 mm. Jest to lina rdzeniowa w oplotu o małej rozciągliwości. Lina stanowi sprzęt ochrony indywidualnej zapobiegający upadkom z wysokości.

Średnica liny:	Ø 10 mm	Ø 10,5 mm	Ø 11 mm	Ø 12 mm
Waga:	68 g/m	72 g/m	76 g/m	98 g/m
Wydłużenie względne:	3,4 %	2,9%	3,3 %	3,9 %
Przesuw oplotu:	0,9 %	0,5%	1%	0,6 %
Min. Wytrzymałość statyczna:	22 kN	TU 129 22 kN	22 kN	22 kN
Siła zrywająca:	29,10 kN	29,8 kN	30,60 kN	32,10 kN
Materiał:	poliamid	poliamid	poliamid	poliamid
Nr kat.:	Pa 100-10-K-24	Pa 100-105-K-24	Pa 100-11-K-24	Pa 100-12-K-24
Cena netto za metr	5,87	6,07	6,29	8,05

TU 132 Lina towarowa

NR KAT.: TU 132



Lina wykonana została w całości z poliestru o dużej wytrzymałości. Zbudowana z 12 włókien w konstrukcji jednorodnego warkocza. Lina przeznaczona jedynie do transportu ładunków. Jaskrawy kolor zapewnia dobrą widzialność. Sprawdzi się idealnie jako lina stanowiskowa do hydrantów czy też bloczków.

Średnica liny:	Ø 16 mm	Ø 18 mm
Wytrzymałość:	36 kN	45 kN
Materiał:	poliester	poliester
Nr. kat.	TU 132 016	TU 132 018
cena netto:	11,00 / m.b.	12,00 / m.b.

TU 327

NR KAT.: TU 327



Materiał: aluminium anodowane na kolor niebieski

Średnice:
 TU 327 020 - Ø 24,00 mm
 TU 327 018 - Ø 22,00 mm
 TU 327 016 - Ø 18,00 mm
 TU 327 014 - Ø 16,00 mm
 TU 327 012 - Ø 14,00 mm
 TU 327 010 - Ø 12,00 mm
 TU 327 008 - Ø 9,00 mm
 TU 327 006 - Ø 6,00 mm

TU 135 Lina prusikowa

NR KAT.: TU 135



Średnica liny:	Ø 10 mm
Wytrzymałość:	17 kN
Materiał:	aramid, poliester
Nr kat.:	cena netto
TU 135	7,00 / m.b.

Zestaw szydeł do splicingu



Nr kat.:	cena netto
TU 327	199,00

TU 143 Pętla stanowiskowa - Whoopie

NR KAT.: TU 143



Średnica liny:	Ø 20 mm
MBS:	124 kN
WLL:	30 kN
Materiał:	poliester

Nr kat.:	Średnica liny:	Długość:	cena netto
TU 143 150	Ø 20 mm	95 - 150 cm	215,00
TU 143 250	Ø 20 mm	95 - 250 cm	260,00
TU 143 300	Ø 20 mm	95 - 300 cm	280,00
TU 143 350	Ø 20 mm	95 - 350 cm	300,00

TU 145

NR KAT.: TU 145



TU 144 Pętla stanowiskowa - Loopie

NR KAT.: TU 144



Średnica liny:	Ø 20 mm
MBS:	78 kN
WLL:	25 kN
Materiał:	poliester

Nr kat.:	Średnica liny:	Długość:	cena netto
TU 144 200	Ø 20 mm	200 cm	240,00
TU 144 250	Ø 20 mm	250 cm	265,00

Lina stanowiskowa

Średnica liny:	Ø 20 mm
MBS:	124 kN
WLL:	30 kN
Materiał:	poliester

Nr kat.:	cena netto
TU 145	14,23 za metr

TU 701

Prusik

NR KAT.: TU 701

EN 795



NR KAT.:



L = 80 cm, 85 cm, 90 cm, 100 cm

Nr kat.:	Długość	cena netto
TU 701 080	80 cm	14,50
TU 701 085	85 cm	14,50
TU 701 090	90 cm	14,50
TU 701 100	100 cm	20,00

Średnica liny: \varnothing 12 mm

Materiał: poliester

TU 810

Prusik

NR KAT.: TU 810

EN 795



L = 80 cm, 85 cm, 90 cm, 100 cm

Nr kat.:	Długość	cena netto
TU 810 080	80 cm	14,50
TU 810 085	85 cm	14,50
TU 810 090	90 cm	14,50
TU 810 100	100 cm	20,00

Średnica liny: \varnothing 10 mm

Materiał: aramid, poliester

TU 811

Prusik

NR KAT.: TU 811

EN 795



NR KAT.:



L = 80 cm, 85 cm, 90 cm, 100 cm

Nr kat.:	Długość	cena netto
TU 811 080	80 cm	24,00
TU 811 085	85 cm	24,00
TU 811 090	90 cm	25,00
TU 811 100	100 cm	26,00

Średnica liny: \varnothing 10 mm

Materiał: aramid, poliester

TU 812

Prusik

NR KAT.: TU 812

EN 795, EN 354



L = 80 cm, 85 cm, 90 cm, 100 cm

Nr kat.:	Długość	cena netto
TU 812 080	80 cm	14,50
TU 812 085	85 cm	14,50
TU 812 090	90 cm	14,50
TU 812 100	100 cm	20,00

Średnica liny: \varnothing 10 mm

Materiał: aramid, poliester

CD 101

Podwójny bloczek transportowy

NR KAT.: CD 101

EN 12278



Podwójny bloczek CD 101 jest urządzeniem przeznaczonym do transportu poziomego wykorzystującego liny włókiennicze o maksymalnej średnicy 13 mm.

Wymiary:	103 x 90 x 33 mm
Waga:	250 g
Maksymalna dozwolona prędkość:	10 m/s
Maksymalna średnica liny:	13 mm

Nr kat.:	cena netto
CD 101	120,00

CD 201, CD 202

Przyrząd zaciskowy

NR KAT.: CD 201, CD 202

EN 567



CD 201 CD 202

Przyrząd zaciskowy CD 201 i CD 202 bez rączki, służy do wchodzenia po linie lub asekuracji. Do stosowania z liną rdzeniową \varnothing 8-13 mm. Posiada mechanizm blokujący na linie.

Wymiary:	103 x 90 x 33 mm
Waga:	220 g
Średnica liny:	\varnothing 8 - 13 mm

Nr kat.:	cena netto
CD 201	120,00
CD 202	120,00

CD 211, CD 212

Przyrząd zaciskowy

NR KAT.: CD 211, CD 212

EN 567



CD 211 CD 212

Przyrząd zaciskowy CD 211 i CD 212 z rączką dla prawy lub leworęcznych, przeznaczony jest do wchodzenia pionowego po linie lub po nachylonym podłożu. Do stosowania z liną rdzeniową \varnothing 8-13 mm. Posiada mechanizm blokujący na linie.

Wymiary:	207 x 100 x 28 mm
Waga:	280 g
Średnica liny:	\varnothing 8 - 13 mm

Nr kat.:	cena netto
CD 211	140,00
CD 212	140,00

CD 303

Przyrząd zjazdowy

NR KAT.: CD 303



Przyrząd zjazdowy do opuszczania na linie.

Wymiary:	131 x 74 mm
Średnica liny:	\varnothing 8 - 13 mm
Waga:	80 g

Nr kat.:	cena netto
CD 303	32,00

CD 401

Płytki stanowiskowa

NR KAT.: CD 401

EN 354

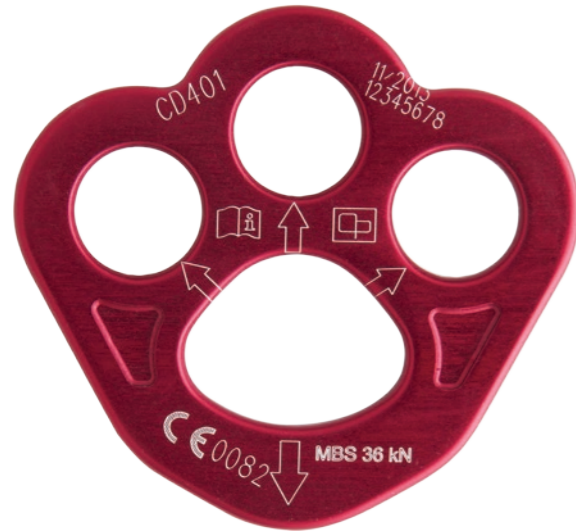

Wymiary:	90 x 83,5 mm
Waga:	62 g
Wytrzymałość:	36 kN
Materiał:	aluminium

Nr kat.:	cena netto
CD 401	46,00

CD 402

Płytki stanowiskowa

NR KAT.: CD 402

EN 354



Wymiary:	100 x 159 mm	Nr kat.:	cena netto
Waga:	240 g	CD 402	77,00
Wytrzymałość:	50 kN		
Materiał:	aluminium		

CD 403

Płytki stanowiskowa

NR KAT.: CD 403

EN 354



Wymiary:	149 x 248 mm	Nr kat.:	cena netto
Waga:	500 g	CD 403	127,00
Wytrzymałość:	50 kN		
Materiał:	aluminium		

TU 300

Hak pomocniczy

NR KAT.: TU 300

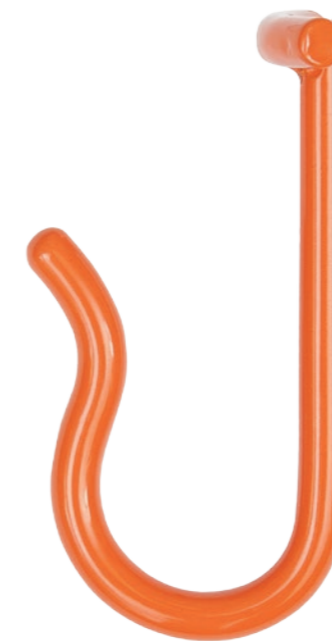

Pomocniczy hak przeznaczony do podwieszenia sprzętu oraz akcesoriów niezbędnych do wykonania pracy w szelkach bezpieczeństwa. Ułatwia zagospodarowanie sprzętu podczas przemieszczania się pracownika podczas wycinki drzew, zwalnia ręce pracownika zwiększając bezpieczeństwo poruszania się.
TU 300 NIE JEST SPRZĘTEM OCHRONY INDYWIDUALNEJ

Maksymalne obciążenie robocze - WLL:	50 kg
Maksymalne obciążenie:	10 kg
Siła zrywająca - MBS:	500 kg

Nr kat.:	cena netto
TU 300	15,00

AY 100

Uchwyt narzędziowy

NR KAT.: AY 100



AY 100 - uchwyt narzędziowy:

- wpinany do pasa lub taśm uprząży, szelek,
 - zapewnia stabilne położenie podczas pracy,
 - umożliwia łatwy dostęp,
 - zapewnia optymalne ułożenie narzędzi,
 - umożliwia podłączenie dodatkowej linki narzędziowej.
- AY 100 NIE JEST SPRZĘTEM OCHRONY INDYWIDUALNEJ.

Maksymalne obciążenie robocze - WLL:	25 kg
Maksymalne obciążenie:	5 kg
Siła zrywająca - MBS:	90 kg

Nr kat.:	cena netto
AY 100	12,00

AY 023 Stalowa linka narzędziowa

NR KAT.: AY 023



Nr kat.:	cena netto
AY 023	15,00

AY 032 Fast

NR KAT.: AY 032



Wymiary:	45 x 15 x 20 mm
Waga:	5 g
Materiał:	poliamid

Nr kat.:	cena netto
AY 032	4,00

AY 061

Uchwyt narzędziowy

NOWOŚĆ

NR KAT.: AY 061

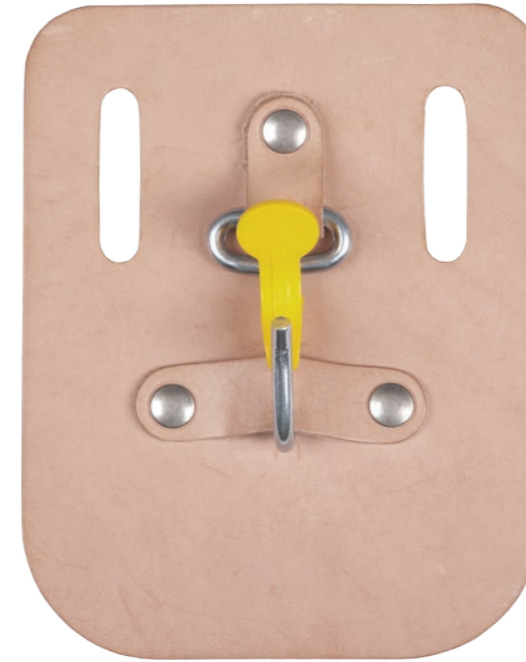

Pas narzędziowy do mocowania przy uprząży.

Wymiary:	170 x 200 mm
Waga:	85 g
Materiał:	skóra naturalna
Szerokość taśmy:	40-55 mm

Nr kat.:	cena netto
AY 061	50,00

KLK 100, KLK 200

NR KAT.: KLK 100, KLK 200



Wytrzymałość: 25 kN

Nr kat.:	cena netto
KLK 100	25,00
KLK 200	29,00

AY 080 Rzutka arborystyczna

NR KAT.: AY 080



Materiał: stal, ołów, poliester

Nr kat.:	Waga:	cena netto
AY 080 220	220 g	12,30
AY 080 280	280 g	15,20
AY 080 340	340 g	18,00
AY 080 400	400 g	20,90
AY 080 460	460 g	23,70

AY 081 Rzutka arborystyczna

NR KAT.: AY 081



Materiał: stal, ołów, wzmacnione PVC

Nr kat.:	Waga:	cena netto
AY 081 220	220 g	12,30
AY 081 280	280 g	15,20
AY 081 340	340 g	18,00
AY 081 400	400 g	20,90
AY 081 460	460 g	23,70

AY 082 Rzutka arborystyczna

NR KAT.: AY 082



Materiał: stal, ołów, materiał skóropodobny, poliester

Nr kat.:	Waga:	cena netto
AY 082 220	220 g	17,60
AY 082 280	280 g	20,50
AY 082 340	340 g	23,30
AY 082 400	400 g	26,20
AY 082 460	460 g	29,00

AY 083 Rzutka arborystyczna

NR KAT.: AY 083



350 g
pomarańczowy

450 g
czerwony

250 g
niebieski

Wymiary: 127 x 52 mm

Materiał: guma, stal nierdzewna

Siła zrywająca: 500 kg uchwytu na linkę

Nr kat.:	Waga:	cena netto
AY 083 250	250 g	58,00
AY 083 350	350 g	60,00
AY 083 450	450 g	70,00

TU 325 Kotwica duża

NR KAT.: TU 325



Materiał:	stal malowana proszkowo
Nr kat.:	cena netto
TU 325	35,00

TU 326 Kotwica mała

NR KAT.: TU 326



Materiał:	stal malowana proszkowo
Nr kat.:	cena netto
TU 326	29,00

TU 360

Klin drzewiarski

NOWOŚĆ

NR KAT.: TU 360

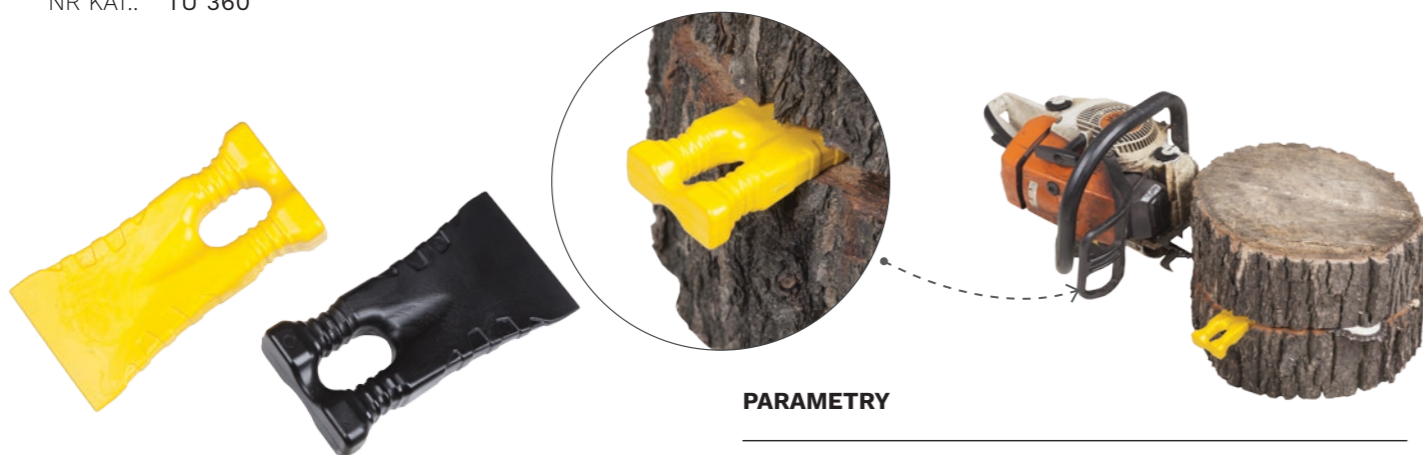

PARAMETRY

Materiał:	termoplast wysokoudarowy
Waga:	46 g
Wymiary:	93 x 49 x 18 mm
Kolory:	żółty, czarny
Nr kat.:	cena netto
TU 360	13,00

TU 360 to kieszonkowy klin drzewiarski wykonany z wytrzymałego tworzywa sztucznego, który pomaga uwolnić zaklinowaną prowadnicę piły, bez ryzyka uszkodzenia łańcucha, nawet w przypadku kontaktu z nim. Kompaktowy rozmiar i niska waga pozwala na użytkowanie zarówno na ziemi jak i na drzewie. Duży, środkowy otwór umożliwia przymocowanie klina do upręży za pomocą większości uchwytów narzędziowych lub karabińczyków. Dostępne kolory: żółty i czarny.

TU 350

Klin stożkowy

NOWOŚĆ

NR KAT.: TU 350



TU 350 to specjalnie zaprojektowany lekki klin stożkowy do użytku na ziemi i na drzewie. Przeznaczony dla małych i średnich drzew.

Po wykonaniu nacięcia w drzewie wprowadzany jest klin stożkowy co ułatwia uwolnienie zaciętej prowadnicy piły lub pozwala na kontrolowane przechylenie drzewa. Klin stożkowy można kręcić za pomocą klucza z grzechotką, klucza udarowego lub wkrętarki o dużym momencie obrotowym wyposażonych w trzpień kwadratowy 1/2".

Klin stożkowy wykonany jest ze stali utwardzonej cieplnie, a jego powierzchnia jest zabezpieczona poprzez obróbkę cieplno-chemiczną (czernienie). Łatwy do przymocowania do upręży za pomocą linki elastycznej.

PARAMETERS

Materiał:	stal utwardzana cieplnie
Waga kompletu:	642 g (stożek i linka)
Wymiary stożka:	170 x 35 mm
Średnica stożka:	35 mm
Długość taśmy:	130 cm (po rozciągnięciu)
Nr kat.:	cena netto
TU 350	250,00

TU 320

Ochroniacz liny

NR KAT.: TU 320



Materiał:	skóra naturalna
Waga:	290 g

Nr kat.:	cena netto
TU 320	70,00

TU 321

Rękaw ochronny na linę

NR KAT.: TU 321



TU 321 - rękaw ochronny wykonany ze skóry i PVC do współpracy z liną roboczą urządzenia samozaciskowego zgodnego z EN 353-2 (LINOSTOP II, ACO10), zapobiegający przetarciu liny.

Materiał:	skóra naturalna i PVC
-----------	-----------------------

Nr kat.:	Długość:	cena netto
TU 321 050	50 cm	28,00
TU 321 100	100 cm	40,00

TU 322

Rękaw ochronny na linę

NR KAT.: TU 322



TU 322 - rękaw ochronny wykonany ze skóry spinany na rzep do współpracy z liną roboczą urządzenia samozaciskowego zgodnego z EN 353-2 (LINOSTOP II, ACO10), zapobiegający przetarciu liny.

Materiał:	skóra naturalna
-----------	-----------------

Nr kat.:	Długość:	cena netto
TU 322 050	50 cm	50,00
TU 322 100	100 cm	80,00

TU 323

Podkładka, ochroniacz lin

NR KAT.: TU 323

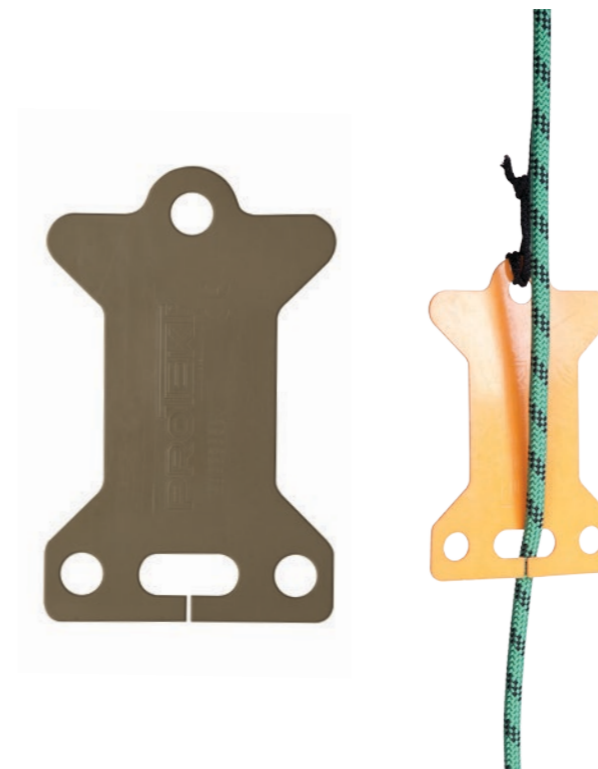

Podkładka zaprojektowana jest jako wielozadaniowa plackietka umożliwiająca między innymi łatwe przechowywanie sznurków i cienkich linek, ochronę ostrych krawędzi podczas używania lin asekuracyjnych, osłonę zakończeń lin przed uszkodzeniem przez zblocza itp.

Materiał:	PS + PCV
-----------	----------

DOSTĘPNE KOLORY



pomarańczowy



khaki

Nr kat.:	cena netto
TU 323	35,00

AX 011, AX 012

Worek transportowy

NR KAT.: AX 011, AX 012



Materiał: wzmocnione PVC

DOSTĘPNE KOLORY

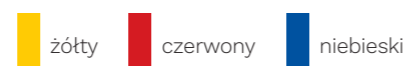

Nr kat.:	Wymiary	Pojemność	cena netto
AX 011	300 x 300 x 600 mm	33 l	40,00
AX 012	400 x 400 x 800 mm	81 l	45,00

AX 011K

Worek transportowy z kołnierzem

NR KAT.: AX 011K



Materiał: wzmocnione PVC

DOSTĘPNE KOLORY

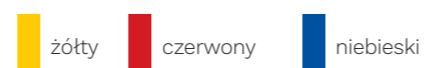

Nr kat.:	Wymiary	Pojemność	cena netto
AX 011K	300 x 300 x 600 mm	33 l	55,00

AX 013A

Torba do przenoszenia sprzętu

NR KAT.: AX 013A



Torba wykonana ze wzmocnionego PVC.

Wyposażenie:

- kieszonka foliowa wewnątrz do przechowywania instrukcji obsługi;
- regulowana taśma na ramię z poduszką;
- dodatkowa taśma regulacyjna dla większego komfortu użytkownika.

Materiał: wzmocnione PVC

DOSTĘPNE KOLORY

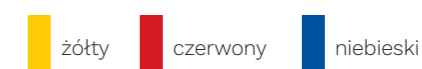

Nr kat.:	Wymiary	Pojemność	cena netto
AX 013A	600 x 450 x 450 mm	20 l	60,00

AX 023

Torba transportowa do drzewoładów

NR KAT.: AX 023



Materiał: wzmocnione PVC

Nr kat.:	Wymiary	cena netto
AX 023	470 x 320 x 160 mm	35,00

AX 070

NR KAT.: AX 070



Plecak arborystyczny

Ergonomiczny worek arborystyczny:

- wszyta poduszka oddychająca poprawiająca komfort noszenia,
- 2 kieszenie na piły spalinowe,
- wygodny system mocowania zatrzaśników,
- wyjmowane dno.

Waga:	1490 g
Materiał:	90% PCV, 10% poliester
Wymiary:	600 x 310 x 250 mm

Nr kat.:	Wymiary	Pojemność	cena netto
AX 070*	600 x 310 x 250 mm	40 l	150,00

* plecak sprzedawany bez zatrzaśników

AX 080

NR KAT.: AX 080



Worek arborystyczny

Duży worek arborystyczny:

- podwójna komora ułatwiająca aranżowanie przestrzeni ładunkowej,
- 5 kieszeni zewnętrznych,
- możliwość podzielenia plecaka (2 rozłączne kosze),
- wygodne uszy do przenoszenia.

Waga:	2680 g
Materiał:	poliester
Wymiary:	800 x 350 x 350 mm

Nr kat.:	Wymiary	Pojemność	cena netto
AX 080	800 x 350 x 350 mm	80 l	450,00



ZESKANUJ KOD
obejrzyj katalog online

protekt.co/7

Bogata oferta toreb,
worków, plecaków
i innych rozwiązań
do transportu sprzętu
i narzędzi.

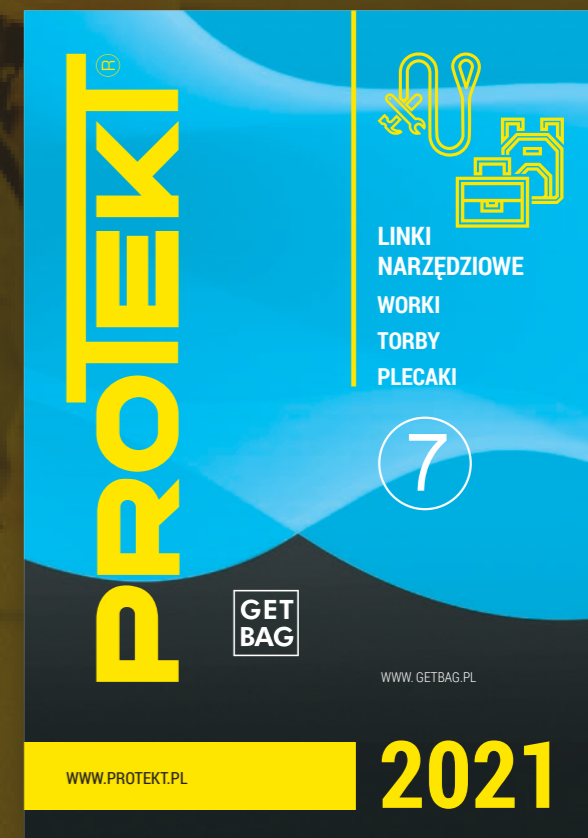

AX 801

NR KAT.: AX 801



Worek obciążeniowy

Worek obciążeniowy do liny roboczej urządzenia samoza-
ciskowego zgodnego z EN 353-2. Worek można obciążać
np. piaskiem maksymalnie do 5 kg.
Worek wykonany ze wzmocnionego PVC.

Materiał: wzmocnione PVC

DOSTĘPNE KOLORY

żółty czerwony niebieski

Nr kat.:	cena netto
AX 801	25,00



RS 220

Wózek arborystyczny

NR KAT.: RS 220



Wózek arborystyczny jest multifunkcyjnym rozwiązaniem do transportu drewna. Sprawdzi się zarówno w terenie leśnym, jak i przydomowym ogrodzie. Ułatwia transportowanie materiału z ogrodów za domem przy ograniczonym dostępie. Przyspiesza transport zapewniając wysoka kulturę pracy.

Ładowność:	max 500 kg
Długość:	783 - 1683 mm
Wysokość:	892 mm
Szeokość:	855 - 1020 mm

Nr kat.:	cena netto
RS 220	790,00

RS 221

Wózek arborystyczny

NR KAT.: RS 221



Materiał: wzmocnione PVC

Ładowność:	max 500 kg
Długość:	1760 - 2230 mm
Wysokość:	1135 mm
Szeokość:	800 - 935 mm

Nr kat.:	cena netto
RS 221 - wózek bez worka	1190,00
RS 221W - worek	149,00

SIEDZIBA FIRMY

BIURO

ul. Skromna 6
93-403 Łódź
Polska
tel. +48 42 29 29 500
info@protekt.com.pl
tel. +48 42 680-20-83
fax +48 42 680-20-93

Współrzędne GPS:

51.71280369999999
19.43326209999998

MAGAZYN

ul. Gombrowicza 6
93-403 Łódź
Polska

Adres korespondencyjny:

Protekt
ul. Starorudzka 9
93-405 Łódź
Polska

DZIAŁ HANDLOWY

handlowy@protekt.com.pl

Urszula Białka

tel. +48 42 29 29 502
ula@protekt.com.pl

Joanna Pietrzak-Łęzak

tel. +48 42 29 29 505
joanna@protekt.com.pl

Anna Granczka

tel. +48 42 29 29 507
annagranczka@protekt.com.pl

Katarzyna Kade

tel. +48 42 29 29 509
katarzynakade@protekt.com.pl



Treści, zdjęcia i ilustracje zamieszczone w niniejszym katalogu mają charakter poglądowy. W celu uzyskania bardziej szczegółowych, aktualnych informacji na temat użytkowania i technologii, prosimy o kontakt z naszym biurem. Protekt zastrzega sobie prawo do popełniania błędów w druku bez konieczności przedruku. W przypadku niektórych grup produktów istnieje możliwość zamówienia sprzętu w innych konfiguracjach. Zwroty nie są możliwe w przypadku produktów zmodyfikowanych zgodnie z życzeniami Klienta oraz produktów wykonanych na zamówienie.

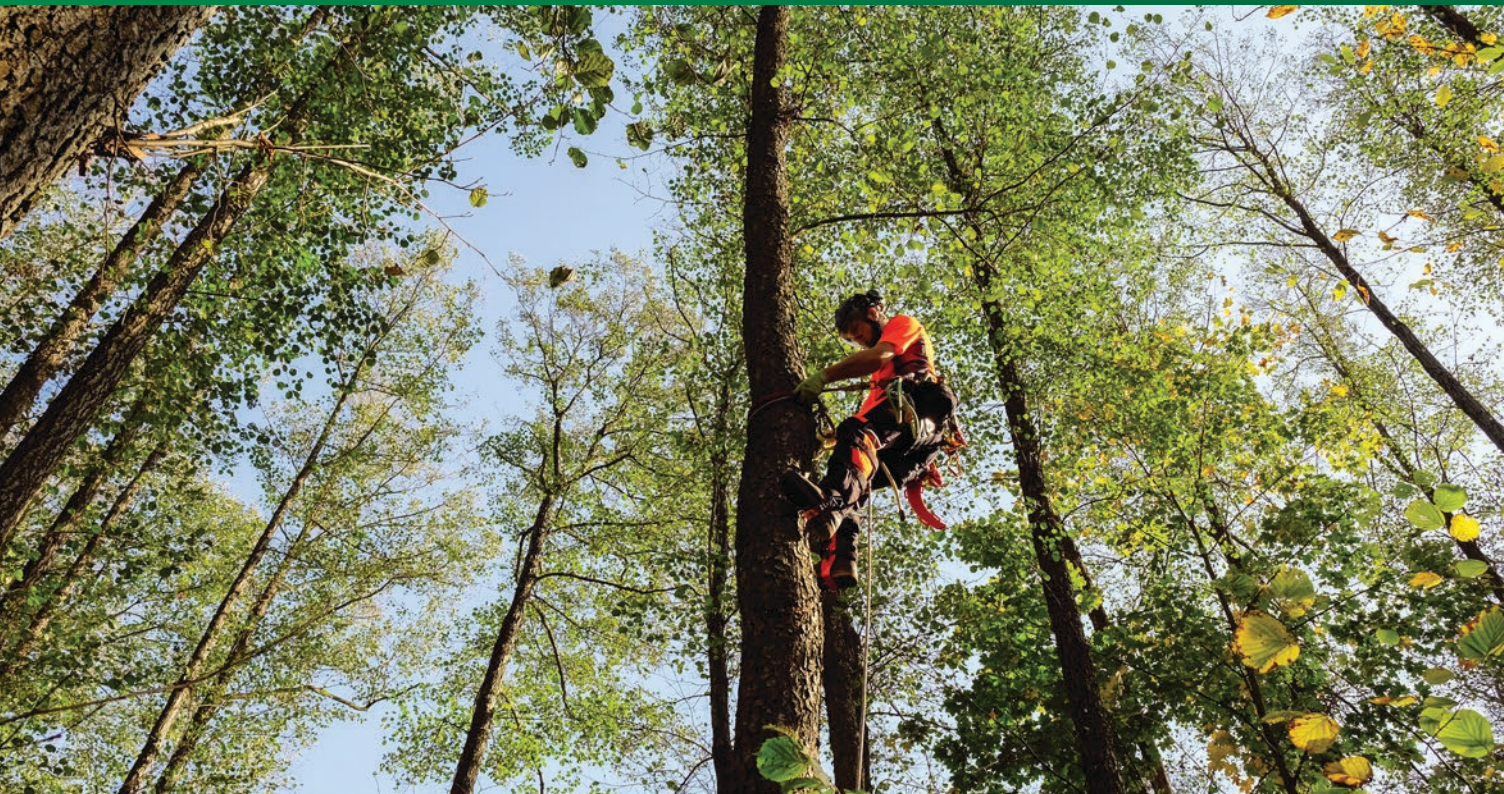

SIEDZIBA FIRMY

BIURO

ul. Skromna 6
93-403 Łódź
Polska

tel. +48 42 29 29 500
info@protekt.com.pl
tel. +48 42 680-20-83
fax +48 42 680-20-93

Współrzędne GPS:

51.7128036
19.4332620

MAGAZYN

ul. Gombrowicza 6
93-403 Łódź
Polska

Adres korespondencyjny

Protekt
ul. Starorudzka 9
93-403 Łódź
Polska

DZIAŁ HANDLOWY

handlowy@protekt.com.pl
tel. +48 42 29 29 500

Urszula Białka

tel. +48 42 29 29 502
ula@protekt.com.pl

Joanna Pietrzak-Łężak

tel. +48 42 29 29 505
joanna@protekt.com.pl

Katarzyna Kade

tel. +48 42 29 29 509
katarzynakade@protekt.com.pl

PROTEKT[®]

OCHRONA PRZED UPADKIEM Z WYSOKOŚCI